

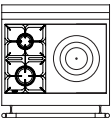

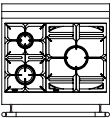

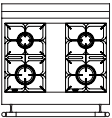

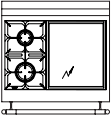
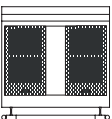

O índice definido acima deve ser transferido para a caixa "índice" na página oposta.

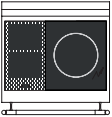
você <sup>parte</sup> D meu X		
GRUPOS DE CORES		
PARA	B.	C.
<b>ALL GAS</b>		
	<b>B0*</b> 2 gás 1 elenco	queimadores (pequenos atrás) ferro maciço <small>Acima</small>
175	177	188
	<b>B1*</b> 2 gás 1 maxi	queimadores (pequeno atrás) queimador
175	177	188
	<b>B2*</b> 2 gás 2 gás	queimadores (pequeno atrás) queimadores (pequeno atrás)
175	177	188
<b>GÁS E ELETRICIDADE</b>		
	<b>B3</b> 2 gás 1 grande	queimadores (pequeno atrás) Teppan Elétrico - Yaki
208	210	220
<b>TODA ELÉTRICA</b>		
	1 placa de indução com 2 zonas 1	<small>diplomado peonão ACVocê d'você e ra em sim 2 zonas de produção</small>
		
199	201	211
	<b>BR</b> 1 placa de indução com 2 zonas 1 placa de indução grande	
		
198	200	210
	1 placa de indução com 2 zonas 1 grande elétrico - Ya ki	<small>CAMA YDvocê e ip PARA p para oã ele. C. L. C. C.</small>
		
210	212	222

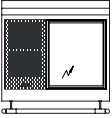
\* não disponível trifásico =  totalmente elétrico



INCORPORADO  
COZINHAS

### FORMULÁRIO DE PEDIDO

Data:  /  /

Varejista:

Cliente:

Email do cliente:

Telefone:

Endereço de entrega:

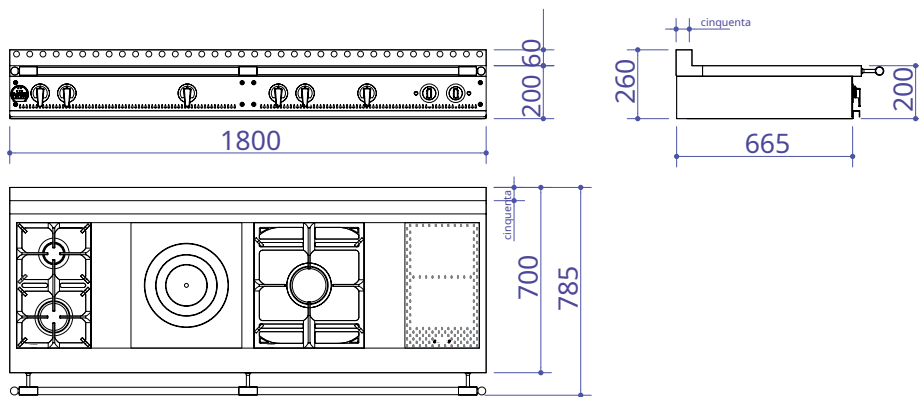

### INFORMAÇÃO TÉCNICA

Peso: 100 a 130 kg dependendo do modelo. Cooktop de aço inoxidável de alta qualidade para restauração com bandejas de coleta. Ignição elétrica dos queimadores da placa cozinhar com termopar de segurança.

### 1 - CORES

Preencha a cor e o código aqui ver página 5

Código Cor

.....

ÍNDICE PREÇO

### 2 - ORNAMENTOS Detalhes páginas 6 e 7

*PARA b apressado latão e aço inoxidável inoxidável aço trilho dianteiro			
^D. Latão polido e aço inoxidável borda de aço inoxidável il	→	0 0 0	-----
^B. todo latão polido			
^eu todo latão polido			
^C. Aço inox polido Aço inox	→	0 0 4	-----
^norte escovado			
^METRO Aço inox escovado e polido			
^R. Cobre polido e aço inoxidável escovado			
^V Cobre polido e aço inoxidável escovado borda de aço inoxidável il	→	0 1 0	-----
^o que cobre polido			
^você Enfeites especiais, exceto "criação" (opção página 87)			
Guarnições "Criação"			
^j Preto	→	0 0 4	-----
^meu Preto cromada	→	0 1 2	-----
^h bronze			
opção de verniz			
^vverniz em latão ou cobre	→	0 0 2	-----

### PERSONALIZADO / ACESSÓRIOS

^UM 1 Trilho frontal revestido em couro preto. . . . .		0 1 0	-----
^UC 2 Couro envolvendo a trilha frontal. . . . . (Várias cores disponíveis, consulte-nos)		0 1 2	-----

TOTAL

### GRAVAÇÃO EM PLACA MÁXIMO DE 15 CARACTERES:



a ser preenchido de acordo com o número da seção

vode 8   0 0 mvocê

### ENERGIA

^Natural gás  
^butano gás  
^Propano gás  
Pressão âmbar: -----

### TENSÃO

^2 3 0 V monofásico  
^4 0 0 V tri + neutro + terra



Necessário data de entrega:

Sim. /

Assinatura:

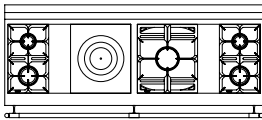
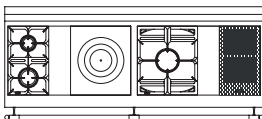
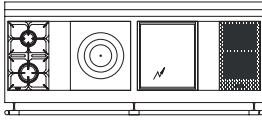
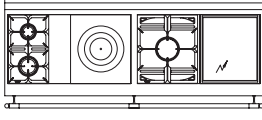
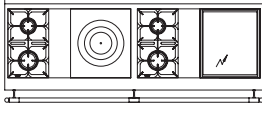
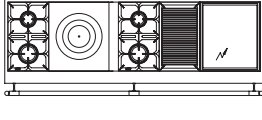
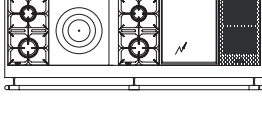
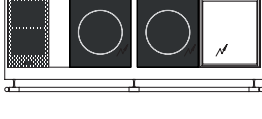

O índice definido acima deve ser transferido para a caixa "índice" na página oposta.

você <sup>Carte</sup> D meu X					
GRUPOS DE CORES					
PARA	B.	C.			
<b>ALLGAS</b>					
	N1*	2 gás queimadores (pequenos atrás) 1 elenco queimador sólido acima 1 maxi de ferro 2 gás queimadores (pequeno atrás)	143	145	152
<b>GÁS E ELETRICIDADE</b>					
	NOVO M1EJC	2 gás queimadores (pequenos na parte de trás) de 1 maxi queimador sólido de ferro 1 placa de indução com 2 zonas	156	158	164
	N2	2 gás queimadores (pequenos na parte de trás) 1 elenco tampo de ferro maciço 1 grande Teppan Elétrico - Yaki 1 placa de indução com 2 zonas	180	182	189
	N3*	2 gás queimadores (pequenos na parte de trás) de 1 maxi queimador sólido de ferro 1 grande Teppan Elétrico - Yaki	171	173	180
	N9*	2 gás queimadores (pequenos atrás) 1 elenco queimadores superiores 2 gás ferro maciço (pequeno atrás) 1 grande Teppan Elétrico - Yaki	171	173	180
	N5*	2 gás queimadores (pequenos atrás) 1 elenco queimadores sólidos de ferro maciço (pequenos atrás) 2 gás queimadores sólidos de ferro maciço (pequenos atrás) 1 gás (pequena grelha rockwasher) 1 grande Teppan Elétrico - Yaki	191	193	199
	N8	2 gás queimadores (pequeno atrás) 1 elenco ferro maciço Acima 2 gás queimadores (pequenos atrás) 1 grande Teppan Elétrico - Yaki 1 placa de indução com 2 zonas	199	201	207
<b>TODA ELÉTRICA</b>					
	NR	1 placa de indução com 2 zonas 1 placa de indução grande 1 placa de indução grande 1 Teppan elétrico grande - Ya ki	205	207	213
		1 placa de indução com 2 zonas 1 placa de indução grande 1 Teppan Elétrico Grande - Ya ki 1 placa de indução de 2 zonas	207	209	215

4 - CONFIGURAÇÃO DA SUPERFÍCIE DE COZEDURA

ALLGAS

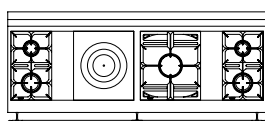

N1\*  
2 gás queimadores (pequenos atrás)  
1 elenco queimador sólido acima  
1 maxi de ferro  
2 gás queimadores (pequeno atrás)

GÁS E ELETRICIDADE

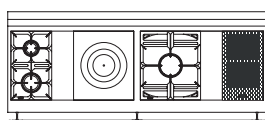

NOVO M1EJC  
2 gás queimadores (pequenos na parte de trás) de  
1 maxi queimador sólido de ferro  
1 placa de indução com 2 zonas

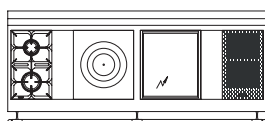

N2  
2 gás queimadores (pequenos na parte de trás)  
1 elenco tampo de ferro maciço  
1 grande Teppan Elétrico - Yaki  
1 placa de indução com 2 zonas

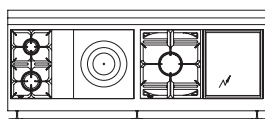

N3\*  
2 gás queimadores (pequenos na parte de trás) de  
1 maxi queimador sólido de ferro  
1 grande Teppan Elétrico - Yaki

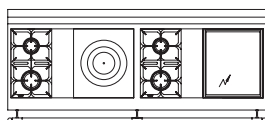

N9\*  
2 gás queimadores (pequenos atrás)  
1 elenco queimadores superiores  
2 gás ferro maciço (pequeno atrás)  
1 grande Teppan Elétrico - Yaki

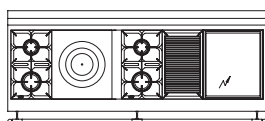

N5\*  
2 gás queimadores (pequenos atrás)  
1 elenco queimadores sólidos de ferro maciço (pequenos atrás)  
2 gás queimadores sólidos de ferro maciço (pequenos atrás)  
1 gás (pequena grelha rockwasher)  
1 grande Teppan Elétrico - Yaki

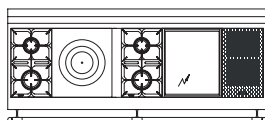

N8  
2 gás queimadores (pequeno atrás)  
1 elenco ferro maciço Acima  
2 gás queimadores (pequenos atrás)  
1 grande Teppan Elétrico - Yaki  
1 placa de indução com 2 zonas

TODA ELÉTRICA

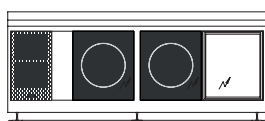

NR  
1 placa de indução com 2 zonas 1  
placa de indução grande  
1 placa de indução grande  
1 Teppan elétrico grande - Ya ki

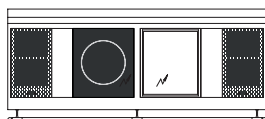

1 placa de indução com 2 zonas 1  
placa de indução grande  
1 Teppan Elétrico Grande - Ya ki 1  
placa de indução de 2 zonas

\* não disponível trifásico

### FORMULÁRIO DE PEDIDO

Data:  /  /

Varejista:

Cliente:

Email do cliente:

Telefone:

Endereço de entrega:

### 1 - CORES

Preencha a cor e o código aqui ver página 5

Código Cor

.....

### ENERGIA

^Natural gás  
 ^butano gás  
 ^Propano gás  
 Pressão âmbar: ----

### TENSÃO

^230V monofásico  
 ^400V tri + neutro + terra

Necessário data de entrega:

Sim. /

Assinatura:

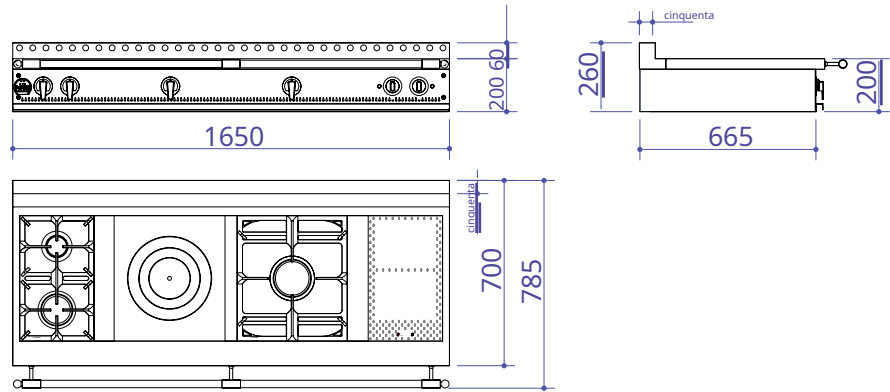

### INFORMAÇÃO TÉCNICA

Peso: 90 a 130 kg dependendo do modelo.  
 Placa de aço inoxidável de alta qualidade para restauração com bandejas de recolha.  
 Acendimento elétrico dos queimadores da placa com termopar de segurança.

### 2 - ORNAMENTOS

Detalhes páginas 6 e 7

	ÍNDICE	PREÇO
PARA b apressado latão e aço inoxidável inoxidável aço trilho dianteiro		
^D. Latão polido e aço inoxidável borda de aço inoxidável il	0 0 0	-----
^B. todo latão polido		
^eu todo latão polido		
^C. Aço inox polido Aço inox		
^norte escovado	0 0 4	-----
^METRO Aço inox escovado e polido		
^R. Cobre polido e aço inoxidável escovado		
^V Cobre polido e aço inoxidável escovado borda de aço inoxidável il	0 1 0	-----
o que cobre polido		
voce Enfeites especiais, exceto "criação" (opção página 87)		
Guarnições "Criação"		
^j Preto	0 0 4	-----
^meu Preto cromada		
^h bronze	0 1 2	-----
opção de verniz		
^verniz em latão ou cobre	0 0 2	-----

### PERSONALIZADO / ACESSÓRIOS

^UM 1 Trilho frontal revestido em couro preto. ....	0 1 0	-----
^UC 2 Couro envolvendo a trilha frontal. .... (Várias cores disponíveis, consulte-nos)	0 1 2	-----

TOTAL

### GRAVAÇÃO EM PLACA

MÁXIMO DE 15 CARACTERES:



a ser preenchido de acordo com o número da seção

voce 6   0 0 m voce

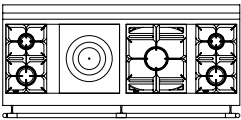
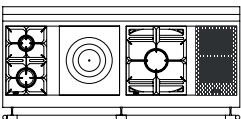
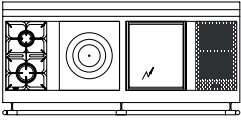
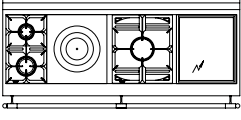
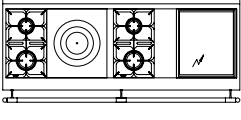
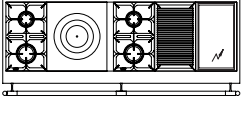
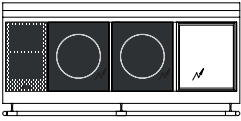
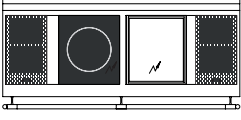

O índice definido acima deve ser transferido para a caixa "índice" na página oposta.

você <sup>parte</sup> D meu X		GRUPOS DE CORES	
PARA	B.	C.	
<b>ALLGAS</b>			
	<b>L1*</b>	2 gás queimadores (pequenos atrás) 1 elenco queimador sólido acima 1 maxi de ferro 2 gás queimadores (pequeno atrás)	139 141 147
<b>GÁS E ELETRICIDADE</b>			
	<b>LM*</b>	2 gás queimadores (pequenos na parte de trás) 1 elenco de 1 maxi queimador sólido de ferro 1 placa de indução com 2 zonas	152 154 160
	<b>L2</b>	2 gás queimadores (pequenos na parte de trás) 1 elenco tampo de ferro maciço 1 grande Teppan Elétrico - Yaki 1 placa de indução com 2 zonas	175 177 184
	<b>L3*</b>	2 gás queimadores (pequenos na parte de trás) 1 elenco de 1 maxi queimador sólido de ferro 1 grande Teppan Elétrico - Yaki	166 168 174
	<b>L9*</b>	2 gás queimadores (pequenos atrás) 1 elenco queimadores superiores 2 gás ferro maciço (pequeno atrás) 1 grande Teppan Elétrico - Yaki	166 168 174
	<b>L5*</b>	2 gás queimadores (pequenos atrás) 1 elenco 2 gás queimadores sólidos de ferro (topo de aço) 1 gás (pequena grelha rockwasher) 1 pequeno Teppan Elétrico - Yaki	180 182 188
<b>TODA ELÉTRICA</b>			
	<b>LR</b>	1 placa de indução com 2 zonas 1 placa de indução grande 1 placa de indução grande 1 Teppan elétrico grande - Yaki	201 203 209
	<b>LP</b>	1 placa de indução com 2 zonas 1 placa de indução grande 1 Teppan Elétrico Grande - Yaki 1 Fogão de Indução de 2 Zonas	203 205 211

\* não disponível trifásico

### FORMULÁRIO DE PEDIDO

Data:  /  /

Varejista:

Cliente:

Email do cliente:

Telefone:

Endereço de entrega:

### 1 - CORES

Preencha a cor e o código aqui ver página 5

Código Cor

.....

### ENERGIA

^Natural gás  
 ^butano gás  
 ^Propano gás  
 Pressão âmbar: ----

### TENSÃO

^230V monofásico  
 ^400V tri + neutro + terra

Necessário data de entrega:

Sim. /

Assinatura:

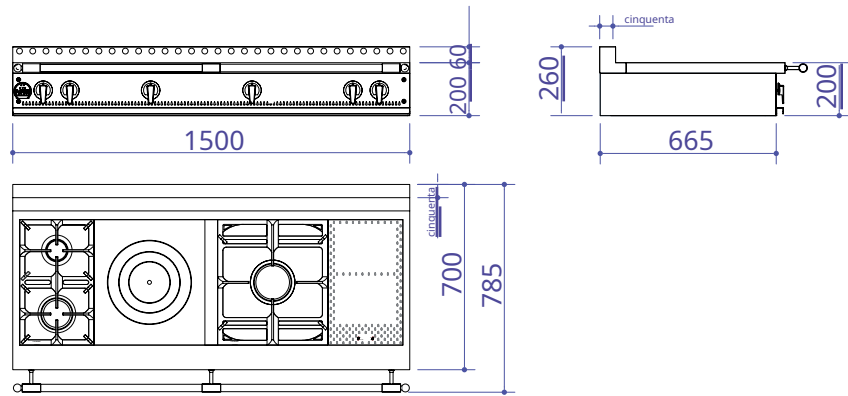

### INFORMAÇÃO TÉCNICA

Peso: 80 a 110 kg dependendo do modelo.

Placa de aço inoxidável de alta qualidade para restauração com bandejas de recolha.

Acendimento elétrico dos queimadores da placa com termopar de segurança.

### 2 - ORNAMENTOS

Detalhes páginas 6 e 7

\*PARA b apressado latão e aço inoxidável  
 inoxidável aço trilho dianteiro

^D. Latão polido e aço inoxidável  
 borda de aço inoxidável il

^B. todo latão polido

^eu todo latão polido

^C. Aço inox polido Aço inox

^norte escovado

^METRO Aço inox escovado e polido

^R. Cobre polido e aço inoxidável escovado

^V Cobre polido e aço inoxidável escovado  
 borda de aço inoxidável il

o que cobre polido

voce Enfeites especiais, exceto "criação" (opção página 87)

Guarnições "Criação"

^j Preto

^meu Preto cromada

^h bronze

opção de verniz

^verniz em latão ou cobre

### PERSONALIZADO / ACESSÓRIOS

^UM 1 Trilho frontal revestido em couro preto. . . .

^UC 2 Couro envolvendo a trilha frontal. . . . . (Várias cores disponíveis, consulte-nos)

ÍNDICE  PREÇO

000

-----

004

-----

010

-----

004

-----

012

-----

002

-----

TOTAL

### GRAVAÇÃO EM PLACA

MÁXIMO DE 15 CARACTERES:



a ser preenchido de acordo com o número da seção

voce 5   0 0 m voce



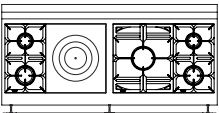
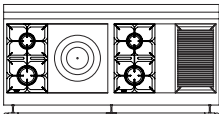
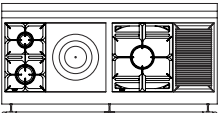
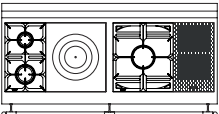
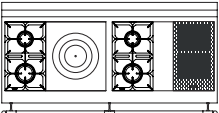
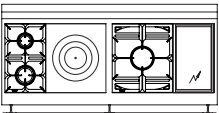
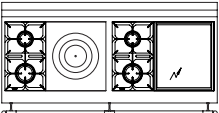
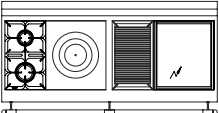
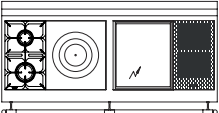
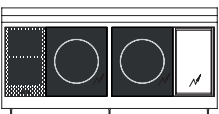
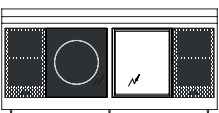
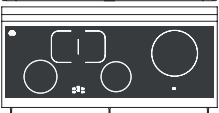

O índice definido acima deve ser transferido para a caixa "índice" na página oposta.

você <sup>Carte</sup> D meu X		
GRUPOS DE CORES		
PARA	B.	C.
<b>4 - CONFIGURAÇÃO DA SUPERFÍCIE DE COZEDURA</b>		
<b>ALLGAS</b>		
	<b>K1*</b> 2 gás queimadores (pequenos atrás) 1 elenco queimador sólido acima de ferro 1 maxi queimador 2 gás queimadores (pequeno atrás)	131 133 139
	<b>K5*</b> 2 gás queimadores (pequenos atrás) 1 elenco tampo de ferro maciço 2 gás queimadores atrás) 1 gás (smallwasherrockgrill)	131 133 139
	<b>K6*</b> 2 gás queimadores (pequenos atrás) 1 elenco ferro maciço Acima 1 maxi queimador 1 gás lavador de pedras grade	131 133 139
<b>GÁS E ELETRICIDADE</b>		
	<b>km*</b> 2 gás queimadores (pequenos atrás) 1 elenco de 1 maxi queimador sólido de ferro 1 placa de indução com 2 zonas	141 143 149
	<b>K3*</b> 2 gás queimadores (pequenos atrás) 1 elenco queimadores superiores 2 gás ferro maciço (pequeno atrás) 1 placa de indução com 2 zonas	141 143 149
	<b>K7*</b> 2 gás queimadores (pequenos na parte de trás) 1 elenco tampo de ferro maciço 1 maxi queimador 1 pequeno Teppan Elétrico - Yaki	152 154 160
	<b>K4*</b> 2 gás queimadores (pequeno atrás) 1 elenco ferro maciço Acima 2 gás queimadores (pequenos atrás) 1 grande Teppan Elétrico - Yaki	158 160 166
	<b>KH*</b> 2 gás queimadores (costas pequenas) 1 elenco Acima 1 gás ferro maciço Porotaschas 1 grande Teppan Elétrico - Yaki	158 160 166
	<b>K2</b> 2 gás queimadores (costas pequenas) 1 elenco ferro maciço Acima 1 grande Teppan Elétrico - Yaki 1 placa de indução com 2 zonas	167 169 175
<b>TODA ELÉTRICA</b>		
	<b>CR</b> 1 placa de indução com 2 zonas 1 placa de indução grande 1 placa de indução grande 1 pequeno teppan elétrico - Ya ki	192 194 200
	<b>KP</b> 1 placa de indução com 2 zonas 1 placa de indução grande 1 Teppan Elétrico Grande - Ya ki 1 Fogão de Indução de 2 Zonas	195 197 203
	<b>KI</b> 5 lareiras de 2600 W (booster 3700 W) Potência máxima instantânea 11100 W 3 zonas diam. 230mm, 210mm e 320mm 2 Áreas Retangulares Variadas 373 x 218mm Modos: Independente, Ponte ou Grelhador	176 179 185

\* não disponível trifásico

### FORMULÁRIO DE PEDIDO

Data:  /  /

Varejista:

Cliente:

Email do cliente:

Telefone:

Endereço de entrega:

### 1 - CORES

Preencha a cor e o código aqui ver página 5

Código Cor

.....

### ENERGIA

^Natural gás  
 ^butano gás  
 ^Propano gás  
 Pressão âmbar: ----

### TENSÃO

^230V monofásico  
 ^400V tri + neutro + terra

Necessário data de entrega:

Sim. /

Assinatura:

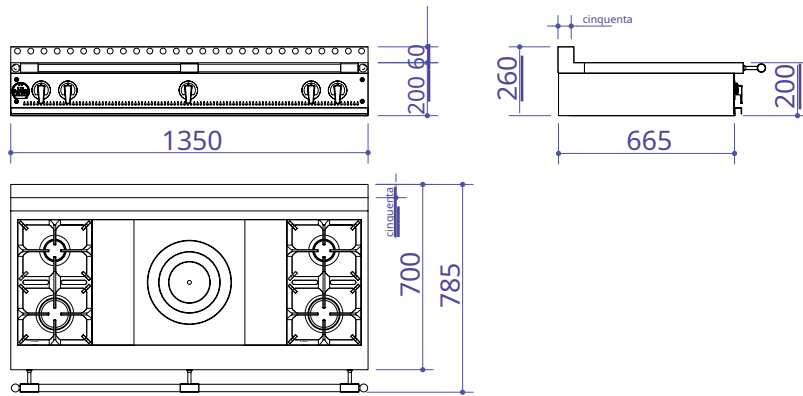

### INFORMAÇÃO TÉCNICA

Peso: 80 a 100 kg dependendo do modelo.  
 Placa de aço inoxidável de alta qualidade para restauração com bandejas de recolha.  
 Acendimento elétrico dos queimadores da placa com termopar de segurança.

### 2 - ORNAMENTOS

Detalhes páginas 6 e 7

	ÍNDICE	PREÇO
*PARA b apressado latão e aço inoxidável inoxidável aço trilho dianteiro		
^D. Latão polido e aço inoxidável borda de aço inoxidável il	0 0 0	-----
^B. todo latão polido		
^eu todo latão polido		
^C. Aço inox polido Aço inox		
^norte escovado	0 0 4	-----
^METRO Aço inox escovado e polido		
^R. Cobre polido e aço inoxidável escovado		
^V Cobre polido e aço inoxidável escovado borda de aço inoxidável il	0 1 0	-----
^o que cobre polido		
^você Enfeites especiais, exceto "criação" (opção página 87)		
Guarnições "Criação" ^j Preto	0 0 4	-----
^meu Preto cromada		
^h bronze	0 1 2	-----
opção de verniz		
^verniz em latão ou cobre	0 0 2	-----
<b>PERSONALIZADO / ACESSÓRIOS</b>		
^UM 1 Trilho frontal revestido em couro preto. ....	0 1 0	-----
^UC 2 Couro envolvendo a trilha frontal. .... (Várias cores disponíveis, consulte-nos)	0 1 2	-----
	<b>TOTAL</b>	<input type="text"/>

### GRAVAÇÃO EM PLACA

MÁXIMO DE 15 CARACTERES:



a ser preenchido de acordo com o número da seção

voçê 3   0 0 mço



### FORMULÁRIO DE PEDIDO

Data:  /  /

Varejista:

Cliente:

Email do cliente:

Telefone:

Endereço de entrega:

### 1 - CORES

Preencha a cor e o código aqui ver página 5

Código Cor

.....

### ENERGIA

^Natural gás  
 ^butano gás  
 ^Propano gás  
 Pressão âmbar: ----

### TENSÃO

^230V monofásico  
 ^400V tri + neutro + terra

Necessário data de entrega:

Sim. /

Assinatura:

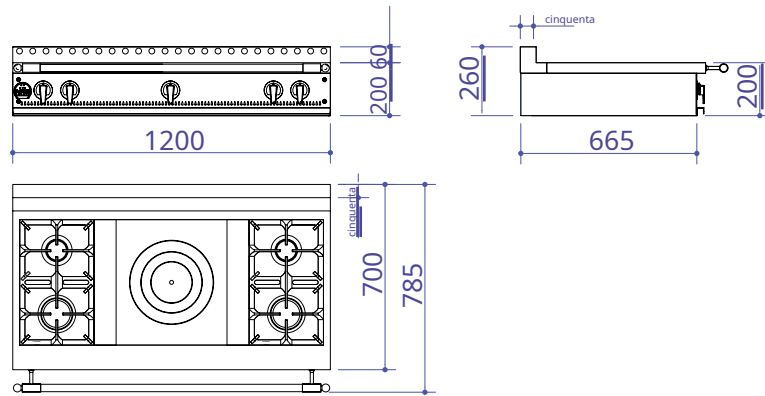

### INFORMAÇÃO TÉCNICA

Peso: 70 a 90 kg dependendo do modelo.

Placa de aço inoxidável de alta qualidade para restauração com bandejas de recolha.

Acendimento elétrico dos queimadores da placa com termopar de segurança.

### 2 - ORNAMENTOS

Detalhes páginas 6 e 7

\*PARA b apressado latão e aço inoxidável  
 inoxidável aço trilho dianteiro

^D. Latão polido e aço inoxidável  
 borda de aço inoxidável il

^B. todo latão polido

^eu todo latão polido

^C. Aço inox polido Aço inox

^norte escovado

^METRO Aço inox escovado e polido

^R. Cobre polido e aço inoxidável escovado

^V Cobre polido e aço inoxidável escovado  
 borda de aço inoxidável il

o que cobre polido

voce Enfeites especiais, exceto "criação" (opção página 87)

Guarnições "Criação"

^j Preto

^meu Preto cromada

^h bronze

opção de verniz

^verniz em latão ou cobre

### PERSONALIZADO / ACESSÓRIOS

^UM 1 Trilho frontal revestido em couro preto. . . .

010

^UC 2 Couro envolvendo a trilha frontal. . . . . (Várias cores disponíveis, consulte-nos)

012

TOTAL

### GRAVAÇÃO EM PLACA

MÁXIMO DE 15 CARACTERES:



a ser preenchido de acordo com o número da seção

voce 2 0 0 m voce

1

2

4



### FORMULÁRIO DE PEDIDO

Data:  /  /

Varejista:

Cliente:

Email do cliente:

Telefone:

Endereço de entrega:

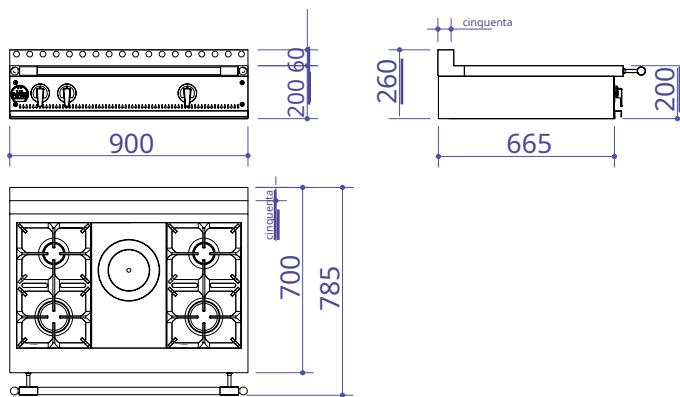

### INFORMAÇÃO TÉCNICA

Peso: 100 a 130 kg dependendo do modelo. Cooktop de aço inoxidável de alta qualidade para restauração com bandejas de coleta. Ignição elétrica dos queimadores da placa cozinhar com termopar de segurança.

### 1 - CORES

Preencha a cor e o código aqui ver página 5

Código Cor

.....

ÍNDICE PREÇO

### 2 - ORNAMENTOS Detalhes páginas 6 e 7

<sup>PARA</sup> b apressado latão e aço inoxidável  
inoxidável aço trilho dianteiro

^D. Latão polido e aço inoxidável  
borda de aço inoxidável il **000** .....**0**

^B. todo latão polido

^eu todo latão polido

^C. Aço inox polido Aço inox

^norte escovado **001** .....

^METRO Aço inox escovado e polido

^R. Cobre polido e aço inoxidável escovado

^V Cobre polido e aço inoxidável escovado  
borda de aço inoxidável il **003** .....

o que cobre polido

voce Enfeites especiais, exceto "criação" (opção página 87)

Guarnições "Criação"

^j Preto **001** .....

^meu Preto cromada **007** .....

^h bronze

opção de verniz

^vverniz em latão ou cobre **002** .....

### PERSONALIZADO / ACESSÓRIOS

^UM 1 Trilho frontal revestido em couro preto. .... **005** .....

^UC 2 Couro envolvendo a trilha frontal. .... (Várias cores disponíveis, consulte-nos) **006** .....

TOTAL

### GRAVAÇÃO EM PLACA MÁXIMO DE 15 CARACTERES:



a ser preenchido de acordo com o número da seção

voce 9   0 0 m voce

### ENERGIA

^Natural gás

^butano gás

^Propano gás

Pressão âmbar: ----

### TENSÃO

^230V monofásico

^400V tri + neutro + terra

Necessário data de entrega:

Sim. /

Assinatura:



### FORMULÁRIO DE PEDIDO

Data:  /  /

Varejista:

Cliente:

Email do cliente:

Telefone:

Endereço de entrega:

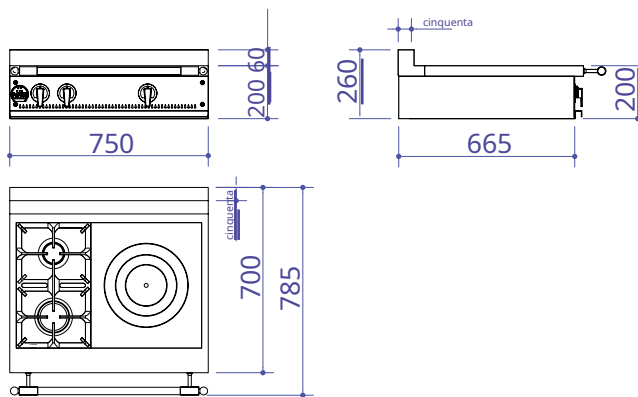

### INFORMAÇÃO TÉCNICA

Peso: 60 a 80 kg dependendo do modelo.

Placa de aço inoxidável de alta qualidade para restauração com bandejas de recolha.

Acendimento elétrico dos queimadores da placa com termopar de segurança.

### 1 - CORES

Preencha a cor e o código aqui ver página 5

Código Cor

\_\_\_\_\_

ÍNDICE PREÇO

### 2 - ORNAMENTOS

Detalhes páginas 6 e 7

\*PARA b apressado latão e aço inoxidável  
inoxidável aço trilho dianteiro

^D. Latão polido e aço inoxidável borda de aço inoxidável il  000  0

^B. todo latão polido

^eu todo latão polido

^C. Aço inox polido Aço inox

^norte escovado

^METRO Aço inox escovado e polido  001

^R. Cobre polido e aço inoxidável escovado

^V Cobre polido e aço inoxidável escovado borda de aço inoxidável il  003

o que cobre polido

voce Enfeites especiais, exceto "criação" (opção página 87)

Guarnições "Criação"

^j Preto  001

^meu Preto cromada  007

^h bronze  002

opção de verniz

^vverniz em latão ou cobre  002

### PERSONALIZADO / ACESSÓRIOS

^UM 1 Trilho frontal revestido em couro preto. . . . .  005

^UC 2 Couro envolvendo a trilha frontal. . . . . (Várias cores disponíveis, consulte-nos)  006

TOTAL

### GRAVAÇÃO EM PLACA

MÁXIMO DE 15 CARACTERES:



a ser preenchido de acordo com o número da seção

voce 7   0 0 m voce

### ENERGIA

^Natural gás  
^butano gás  
^Propano gás  
Pressão âmbar:

### TENSÃO

^230V monofásico  
^400V tri + neutro + terra

Necessário data de entrega:

Sim. /

Assinatura: \_\_\_\_\_





