

*INFORMACIÓN COMERCIAL PARA EL CONSUMIDOR*

ÉL INSTRUCCIONES DE INSTALACIÓN, USO Y MANTENIMIENTO  
ES

**SLT972 - SLT974 - SLT979**

*INFORMACIÓN TÉCNICA*  
*INFORMACIÓN TÉCNICA*





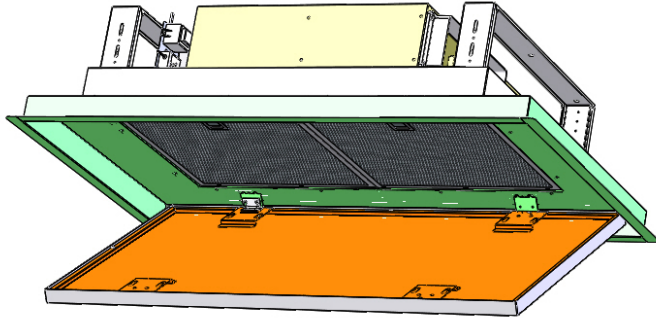

1

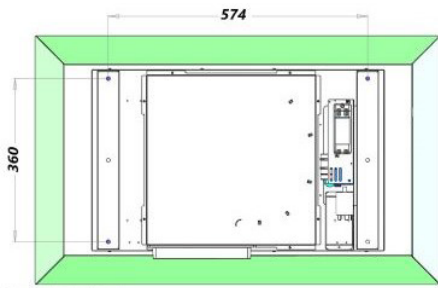

SLT 972 WIFI 4V

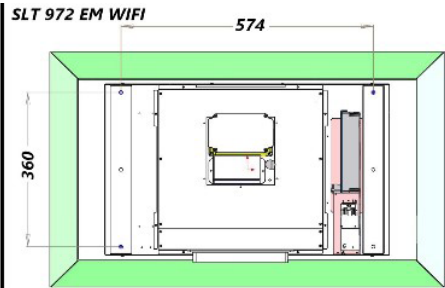

SLT 972 EM WIFI

2

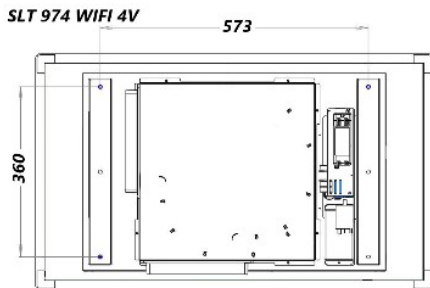

SLT 974 WIFI 4V

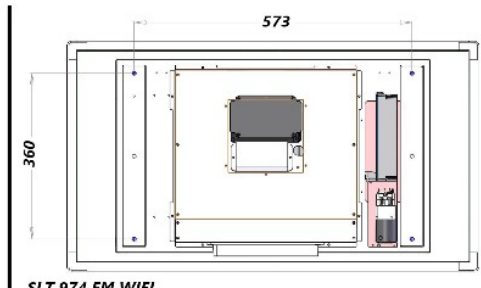

SLT 974 EM WIFI

3

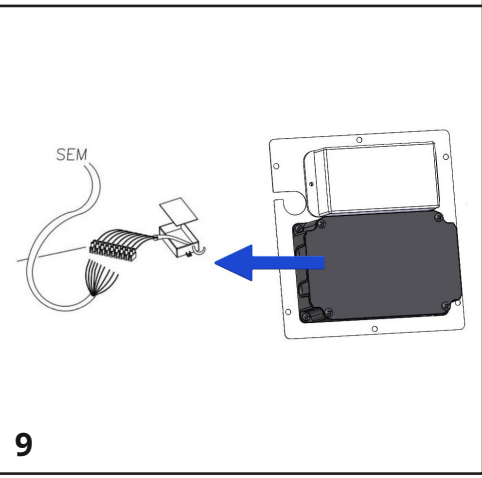
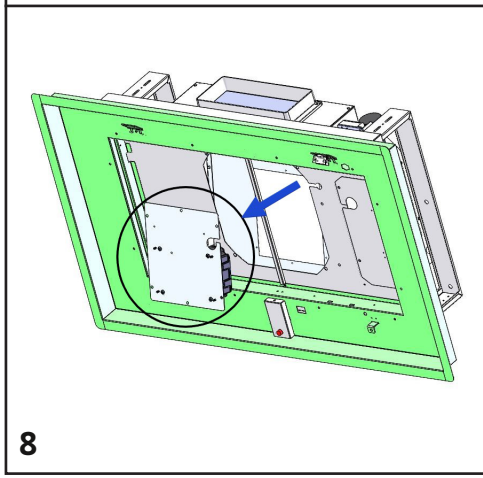
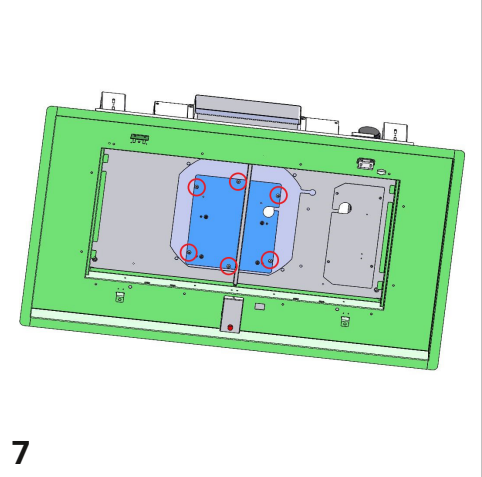
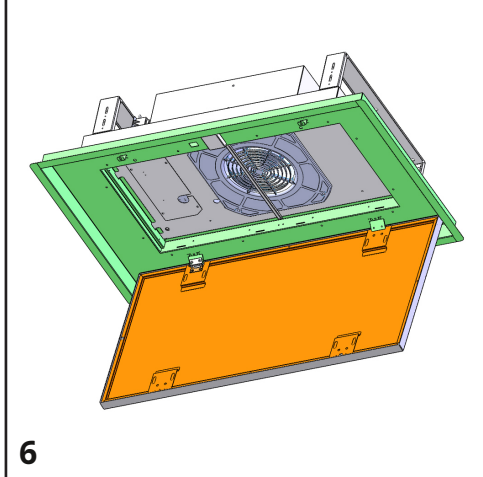
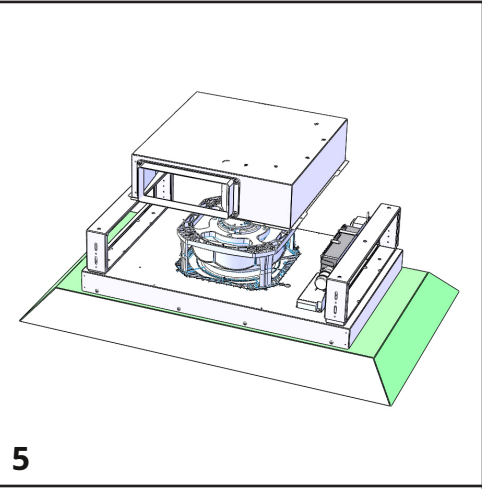
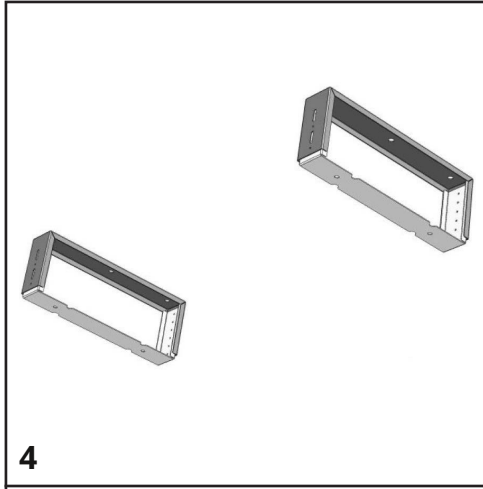



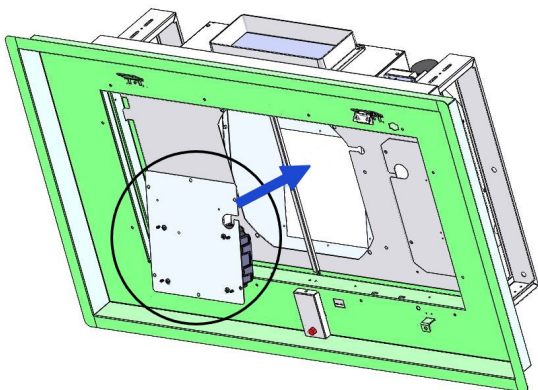

10

SLT 972 BRHM WIFI

586

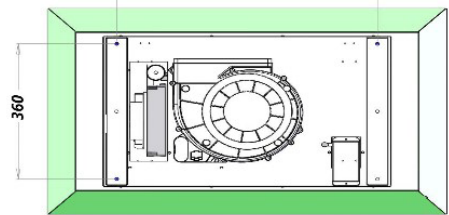

SLT 974 BRHM WIFI

586

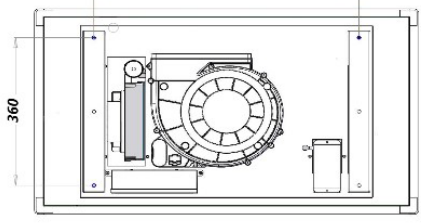

11

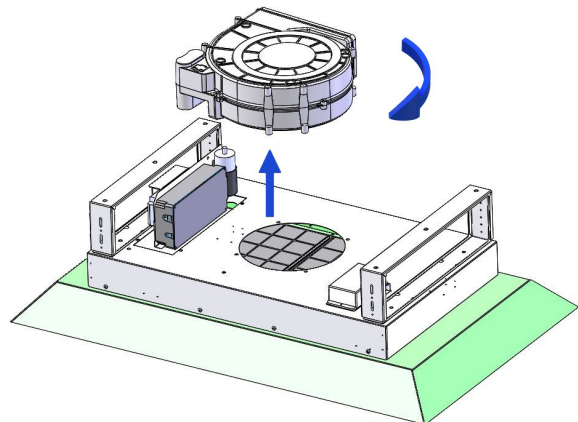

12

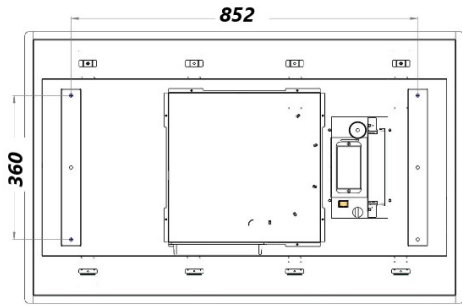

*SLT979\_4V\_WIFI*

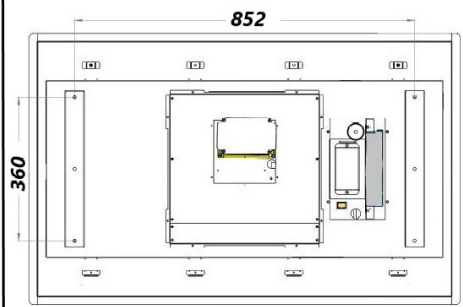

*SLT979\_EM\_WIFI*

**13**

*SLT979\_BRHM\_WIFI*

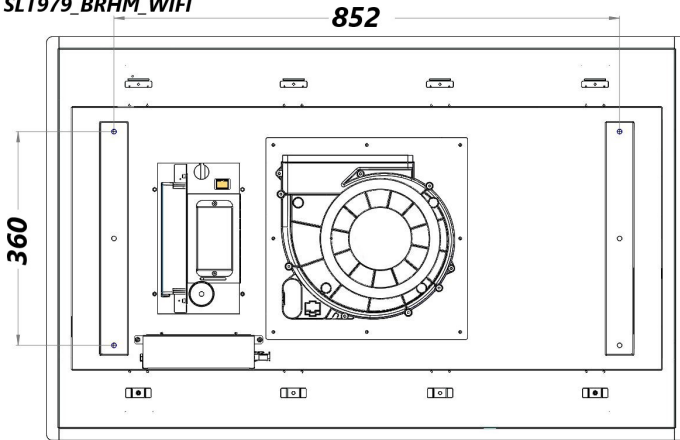

**14**

# ÍNDICE



**Advertencias**

**Sistema de uso**

**Instalación**

**Operación**

**Mantenimiento**

## ADVERTENCIAS

La salida de aire del aparato no debe conectarse a un conducto utilizado para la descarga de otros humos, como sistemas de calefacción, calentadores de agua, etc. Para la emisión del aire al exterior, cumplir con las normas vigentes.

La alimentación del motor de la centralita se realiza a través de la campana situada en la cocina. Antes de realizar la conexión eléctrica, asegúrese de que los valores de voltaje en el hogar se correspondan con los que figuran en las placas de datos eléctricos del electrodoméstico.

Antes de realizar cualquier tipo de operación de limpieza o mantenimiento, asegúrese de que el aparato esté desconectado de la red eléctrica.

Un buen mantenimiento garantiza un buen funcionamiento y unas buenas prestaciones a lo largo del tiempo.

Todos los modelos son de clase I, por lo que requieren conexión a tierra.

- Este aparato puede ser utilizado por niños mayores de 8 años y por personas con capacidades físicas, sensoriales o mentales reducidas o falta de experiencia y conocimiento si han sido supervisadas o instruidas sobre cómo usar el aparato de forma segura y comprenden los peligros involucrados.

- Los niños no deben jugar con el aparato.

- La limpieza y el mantenimiento no deben ser realizados por niños sin supervisión.

- Si el cable de alimentación está dañado, debe ser sustituido por un cable o conjunto especial, disponible en el fabricante o en su servicio de asistencia técnica.

- La habitación debe tener una ventilación adecuada cuando la campana extractora se usa al mismo tiempo que otros aparatos que usan gas u otros combustibles (esto no se aplica a los aparatos que simplemente ventilan el aire de vuelta a la habitación);

- Existe la posibilidad de incendio si las operaciones de limpieza no se realizan como se indica en las instrucciones;

- No prepare alimentos flambeados debajo de la campana extractora.

**ATENCIÓN:** Las partes accesibles pueden estar calientes si se usan junto con aparatos de cocina.

## VERSIONES DE USO

### APERTURA PANELES

Los paneles de cubierta de los filtros de grasa se pueden abrir tirando suavemente de ellos como se muestra en la fig. 1.

Para un correcto funcionamiento, se recomienda instalar el producto a una distancia máxima del nivel del suelo de 2000 - 2100 mm.

Antes de proceder con la instalación del aparato, compruebe que todos los componentes no estén dañados, de lo contrario, póngase en contacto con el distribuidor y no continúe con la instalación. Utilice una manguera de evacuación de aire cuya longitud máxima no supere los 5 metros.

- Limitar el número de codos en el conducto ya que cada codo reduce la eficiencia de aspiración equivalente a 1 metro lineal. (Ej: si se utilizan 2 codos de 90°, la longitud del conducto no debe exceder los 3 metros de longitud).

- Evita cambios drásticos de dirección.
- Utilice un conducto con un diámetro constante de 150 mm/200 mm en toda su longitud.
- Utilizar un conducto de material homologado reglamentariamente.

## INSTALACIÓN

### SLT972\_4V - SLT974\_4V SLT979\_4V

Retire el producto del embalaje y colóquelo sobre una superficie adecuada: le sugerimos que utilice un material suave, como una esponja o un paño. Abra el panel girándolo como se muestra en la Fig.1 y retire los filtros antigrasa.

La abertura que albergará la campana debe ser:  
SLT972 750x410mm  
SLT974 815x465mm  
SLT979 1050x645mm

La distancia entre la placa de yeso y el techo macizo debe estar entre las siguientes dimensiones:

SLT972 : de 160 a 230 mm

SLT974 : de 200 a 270 mm

SLT979 : de 210 a 280 mm

Para distancias mayores es aconsejable realizar soportes robustos adecuados que conecten la campana al techo sólido.

Es necesario predisponer una adecuada canalización de aire en el interior del hueco de cartón yeso y la conexión a la red eléctrica, necesaria para alimentar la campana. Sugerimos completar el nicho de cartón yeso solo después de haber instalado completamente el producto, esto para poder hacer todas las conexiones (eléctricas y al tubo de salida de aire) fácilmente.

Taladre agujeros en el techo sólido como se muestra en la fig. 2 - 3 - 13, inserte los tacos de plástico en los agujeros realizados y fije los soportes al techo como se muestra en 4. Los soportes son telescópicos, esto es para permitir el alcance indicado en el punto anterior.

Si se pretende orientar la salida de aire del producto en una dirección diferente a la preajustada en fábrica, se puede desmontar la caja del ventilador (ver fig.5), actuando sobre los ocho tornillos de fijación, luego girarla y posicionarla como deseado, volver a colocar los ocho tornillos de fijación retirados anteriormente.

Acerque la campana a los soportes anteriores fijados al techo sólido, conecte el aparato a la red eléctrica, conecte el conducto de salida de aire y luego fije el producto al techo, utilizando los tornillos suministrados, como se muestra en la Fig. 6. Reponga la grasa filtrar y cerrar el panel.

# INSTALACIÓN

## SLT972\_BRHM-SLT974\_BRHM

## SLT979\_BRHM

Retire el producto del embalaje y colóquelo sobre una superficie adecuada: le sugerimos que utilice un material suave, como una esponja o un paño. Abra el panel girándolo como se muestra en la Fig. 1 y retire los filtros antigrasa.

La abertura que albergará la campana debe ser:

SLT972 750x410mm

SLT974 815x465mm

SLT979 1050x645mm

La distancia entre la placa de yeso y el techo macizo debe estar entre las siguientes dimensiones:

SLT972: 160 a 230 mm

SLT974: 200 a 270 mm

SLT979: 210 a 280 mm

Para distancias mayores es aconsejable realizar soportes robustos adecuados que conecten la campana al techo sólido.

Es necesario prever una adecuada canalización del aire en el interior del hueco de pladur y la conexión a la red eléctrica, necesaria para alimentar la campana.

Sugerimos completar el nicho de cartón yeso solo después de haber instalado completamente el producto, esto para poder hacer todas las conexiones (eléctricas y al tubo de salida de aire) fácilmente.

Taladre agujeros en el techo sólido como se muestra en la fig. 11 - 14, inserte los tacos de plástico en los agujeros perforados y fije los soportes al techo como se muestra en 4. Los soportes son telescópicos, esto para permitir la excursión indicada en el punto anterior.

Si se pretende orientar la salida de aire del producto en una dirección distinta a la configurada de fábrica, se puede desmontar el ventilador (ver fig.12), actuando sobre los cuatro tornillos de fijación, luego girarlo y posicionarlo como se desee, restablecer los cuatro tornillos de fijación retirados anteriormente.

Acerque la campana a los soportes anteriores fijados al techo sólido, conecte el aparato a la red eléctrica, conecte el conducto de salida de aire y luego fije el producto al techo, utilizando los tornillos suministrados, como se muestra en la Fig. 6. Reponga la grasa filtrar y cerrar el panel.

# MOTOR EXTERIOR

Los productos con motor externo se pueden instalar siguiendo las mismas instrucciones que los de motor embarcado, tal y como se describe en las páginas anteriores.

Después de instalar la campana, siga las instrucciones descritas en el motor remoto para completar la instalación.

El cable del motor remoto debe conectarse al tablero de terminales específico ubicado dentro de la caja de plástico negra en la campana.

Para conectar el motor remoto a la regleta de bornes, desenrosque los 6 tornillos del interior de la campana (fig. 7) y baje el estribo de soporte de la regleta de bornes (fig. 8). Conecte el motor remoto al bloque de terminales presente en la caja de plástico negra (fig. 9) y vuelva a colocar el soporte en su estado inicial (fig. 10).

# OPERACIÓN

RCONTROL REMOTOCalleErie

RC001

Mando a distancia para el control a distancia de campanas extractoras.

## CARACTERÍSTICAS TÉCNICAS

- Alimentación con pilas alcalinas: 12V mod. 27A
- Frecuencia de trabajo: 433.92Mhz
- Combinaciones: 32.768
- Consumo máximo: 25mA
- Temperatura de funcionamiento: -20 ÷ + 55 °C
- Dimensiones: 130x45x15mm.

## DESCRIPCIÓN DE FUNCIONAMIENTO

El transmisor está equipado con 5 teclas para gestionar el funcionamiento de la campana, como se especifica a continuación:



: interruptor de encendido/apagado de la luz.



: encender (1ra velocidad) apagar el motor. :



— reducir la velocidad.



+ : aumentar la velocidad.



⌚ : temporizador de 10 minutos.

La velocidad de succión establecida se indica mediante el LED en el canal de succión perimetral.

Cada color generado por el LED corresponde a una velocidad específica como se indica a continuación:

Primera velocidad color BLANCO

Segunda velocidad color AZUL Tercera

velocidad color AZUL

Cuarta velocidad color ROJO

## FUNCIÓN DE LUZ REGULABLE

ESTA FUNCIÓN PROPORCIONA LA CAPACIDAD DE REGULACIÓN DE LAS LUCES DESDE EL 20% HASTA EL 100% MEDIANTE LA PRESIÓN CONTINUA DEL BOTÓN DE LUCES DEL CONTROL REMOTO.

LAS FUNCIONES SON LAS SIGUIENTES:

- LUZ DE LA CAMPANA APAGADA - PULSACIÓN CORTA DEL BOTÓN - LUZ ENCENDIDA AL 100%.

- LUZ ENCENDIDA AL 100% - PULSACIÓN CORTA DEL BOTÓN - LUZ APAGADA.

- LUZ ENCENDIDA AL 100% - PULSACIÓN CONTINUA DEL BOTÓN - DISMINUCIÓN DE BRILLO.

- SUELTAR LA TECLA DURANTE LA DISMINUCIÓN O EL AUMENTO - LA LUZ PERMANECE EN LA INTENSIDAD OBTENIDA.

- ENCENDIDO DE LA LUZ ATENUADA - NUEVA PULSACIÓN CONTINUA DEL BOTÓN - INVERSIÓN DE BRILLO RESPECTO AL ANTERIOR.

## AJUSTE DE TEMPERATURA DE COLOR

Asegúrese de que las luces y el ventilador estén apagados.

Manteniendo pulsado el botón TIMER, la luz se enciende en la temperatura de color configurada previamente.

Mantenga presionado el botón Luz para variar la temperatura del color.

Mientras se mantiene presionado el botón, la temperatura del color varía de cálido a frío, solo suelte el botón de luz para seleccionar el color deseado.

Salga de la función de selección de temperatura de color presionando la tecla ON/OFF.

**CONDICIÓN INICIAL DE FUNCIONAMIENTO** El radiomando es suministrado por el fabricante listo para usar, ya que contiene códigos predefinidos de fábrica.



**MODO OPERATIVO** Configuración estándar:

La configuración de fábrica requiere que todos los sistemas "campana - radio control" tengan el mismo código de transmisión. Si se instalan dos sistemas "campana - control remoto" en la misma habitación o en las inmediaciones, los sistemas que tienen el mismo código de transmisión podrían verse afectados, por lo que es necesario cambiar el código de un solo control remoto.

**Generación de un nuevo código de transmisión:**

El mando a distancia se suministra de fábrica con códigos predeterminados. Si se desea una nueva generación de códigos, el procedimiento debe realizarse de la siguiente manera: presione las teclas simultáneamente:



continuamente durante 2 segundos, al mismo tiempo se encenderán los LED, luego presione las teclas:

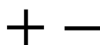

(dentro de 5 segundos), 3 parpadeos de los LED indicarán que la operación se ha completado.

**¡ATENCIÓN! Esta operación borra definitivamente los códigos preexistentes.**

**Aprendiendo el nuevo código de transmisión:**

Después de cambiar el código de transmisión en el radiocontrol, la centralita electrónica de la campana extractora debe aprender el nuevo código de la siguiente manera:

Pulse el botón de apagado general de la campana (Fig. 15), restablezca la alimentación de la centralita electrónica, a partir de este momento quedan 15 segundos para pulsar la tecla  para asegurarse de que la centralita se sincroniza con el nuevo código.

Restablecimiento de la configuración de fábrica: Si desea restablecer la configuración de fábrica, realice el siguiente procedimiento: presione las teclas simultáneamente:



continuamente durante 2 segundos, al mismo tiempo se encenderán los LED, luego presione las teclas:

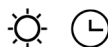

(dentro de 5 segundos), 6 parpadeos de los LED indicarán que la operación se ha completado. ¡ATENCIÓN! Esta operación borra definitivamente los códigos preexistentes.

Botón de emergencia:

En caso de mal funcionamiento del radiocontrol, para apagar el equipo, presione el botón de emergencia. Después de cualquier reparación, reinicie el botón de emergencia.

#### ATENCIÓN

La batería debe reemplazarse anualmente para garantizar un alcance óptimo del transmisor.

Para reemplazar la batería descargada, retire la cubierta de plástico, retire la batería en uso e inserte una nueva, respetando la polaridad indicada en el contenedor.

La batería usada debe desecharse en los contenedores adecuados.

El producto

Control remoto RC001

Cumple con las especificaciones de la Directiva RED 2014/53/UE.



#### ADVERTENCIAS

Los cambios o modificaciones no aprobados expresamente por el titular del certificado de cumplimiento podrían anular la autoridad del usuario para operar el equipo.

Rev. 0 26/08/14

El producto está equipado con un dispositivo electrónico que le permite apagarse automáticamente después de cuatro horas de funcionamiento desde la última operación realizada.



## TEMPORIZADORES

Con la entrada en vigor a partir del 1 de enero de 2015 de las nuevas normativas de la Comisión Europea EU65 "Etiqueta energética" y EU66 "Ecodiseño", hemos hecho que los productos cumplan con los requisitos exigidos.

Todos los modelos en las versiones con etiqueta energética tienen electrónica, con funciones de temporización de la velocidad de aspiración, superior a 650m<sup>3</sup>/h.

De hecho, los modelos con motor incorporado, con un caudal máximo superior a 650m<sup>3</sup>/h, tienen temporizada la 4ª velocidad a los 5 minutos de funcionamiento, transcurridos los tiempos anteriores, el motor de aspiración cambia a 3ª velocidad automáticamente.

Los productos en la versión con motor externo se combinan únicamente con motores remotos donde, como en la versión con motor embarcado, las velocidades con caudales superiores a 650m<sup>3</sup>/h están temporizadas. (Ver instrucciones dadas en los motores remotos).

Los motores remotos, que tienen una capacidad superior a 650m<sup>3</sup>/h tanto en la 4ª como en la 3ª velocidad, se temporizan automáticamente de la siguiente manera: a partir de la 4ª velocidad, después de 6 minutos de funcionamiento, pasa automáticamente a la 2ª velocidad. Si el producto está configurado en 3ª velocidad, cambia automáticamente a 2ª velocidad después de 7 minutos. Sin embargo, todavía es posible cambiar las velocidades en uso.

El producto en modo stand-by tiene un consumo inferior a 0,5W.

## DESCARGAR LA APLICACIÓN SIRIO PARA ANDROID

**(Se requiere la versión 5 o superior).**

1. Accede a la aplicación Google Play Store .
2. Busque la aplicación CAMPANAS DE COCCIÓN SIRIUS.
3. Selecciónalo.
4. Haga clic para instalar.
5. Siga las instrucciones en pantalla para completar la operación y descargar el contenido.

Es posible cambiar el idioma accediendo a Google Play desde su computadora y cambiando la configuración de sus Cuentas de Google.

**Nota:** las Aplicaciones están diseñadas para ser utilizadas por dispositivos que admitan el Sistema Android y Chromebooks y no se pueden utilizar en computadoras con sistemas de información Windows o Mac.

## DESCARGAR LA APLICACIÓN SIRIO PARA IOS

**(Se requiere la versión 10).**

**Nota:**

- Después de realizar la solicitud de la aplicación, se le puede pedir que verifique su identidad ingresando su contraseña o usando Touch ID o Face ID.

- Las instrucciones a continuación no se aplican a iPhone 5c, iPhone 5, iPhone 4s o iPhone 4.

1. Accede a la tienda de aplicaciones .
  - Para instalar aplicaciones, debe iniciar sesión con una ID de Apple o crear una.
2. Para buscar en la tienda de aplicaciones, haga clic en Aplicaciones (abajo).
3. Seleccione Buscar (abajo), luego acceda a la aplicación SIRIUS HOODS.
4. Seleccione la aplicación.
5. Seleccione GET y luego haga clic en INSTALLATION.
  - Si tiene un iPhone compatible con Face ID activado, toque dos veces la tecla lateral y luego mire la pantalla para autenticarse.

6. Si se le solicita, regístrese en iTunes Store para completar la instalación.

## CREA TU CUENTA EN LA APLICACIÓN SIRIUS

1. En la página de inicio de la aplicación, haga clic en Crear una cuenta.

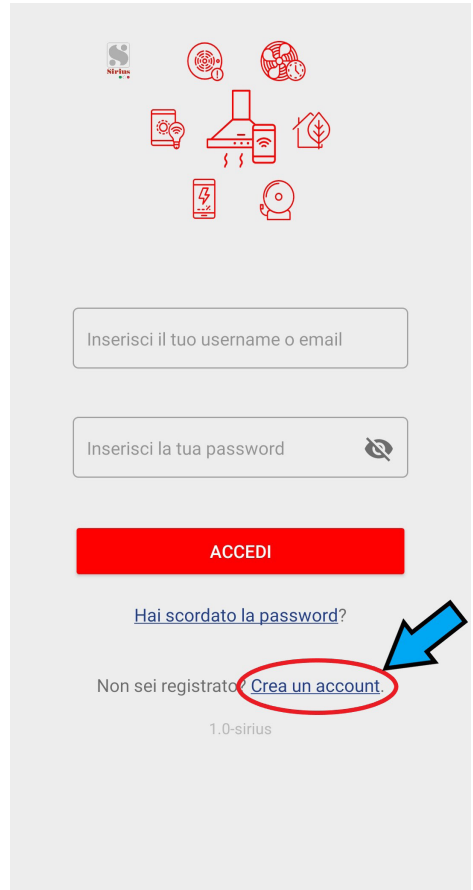

## 2. Ingrese los detalles de su cuenta.

**Nota:** utilice su dirección de correo electrónico o su teléfono móvil.

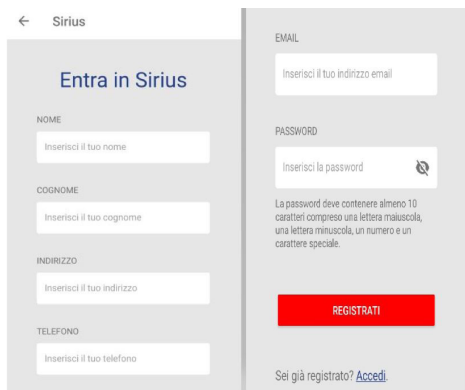

The screenshot shows a registration form for 'Sirius'. On the left, there are input fields for 'NOME' (Name), 'COGNOME' (Surname), 'INDIRIZZO' (Address), and 'TELEFONO' (Phone). On the right, there are fields for 'EMAIL' and 'PASSWORD'. A red 'REGISTRATI' button is at the bottom right. A note specifies password requirements: 'La password deve contenere almeno 10 caratteri compreso una lettera maiuscola, una lettera minuscola, un numero e un carattere speciale.' A link 'Sei già registrato? Accedi.' is at the bottom.

Expresar su consentimiento con respecto a las condiciones generales relativas a la privacidad, luego haga clic en Iniciar sesión.

3. Si todas las instrucciones se han llevado a cabo correctamente, aparecerá una ventana emergente con el siguiente mensaje: **“El registro fue exitoso. Revise su correo electrónico para ver el enlace de activación”.**

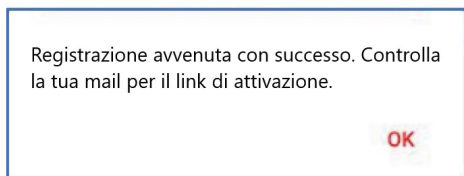

4. Accede a la bandeja de entrada de tu correo electrónico y confirma tu cuenta.

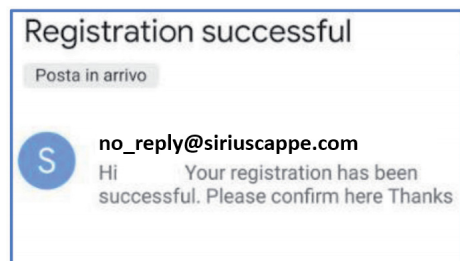

Hacer clic aquí.

**Nota:** Te enviaremos un correo electrónico desde la dirección **no\_reply@siriuscappe.com**, para que pueda encontrarlo rápidamente. Si no está presente en su bandeja de entrada, le recomendamos que busque dentro de las carpetas. Si se ha configurado una regla o un filtro de spam, el correo electrónico de referencia puede estar en la carpeta Spam, Junk, Trash, Deleted Items o Archive. Si no está presente, lo invitamos a crear una nueva cuenta.

5. En la página de inicio de sesión, ingrese su dirección de correo electrónico y contraseña para acceder a su cuenta y haga clic en INICIAR SESIÓN.

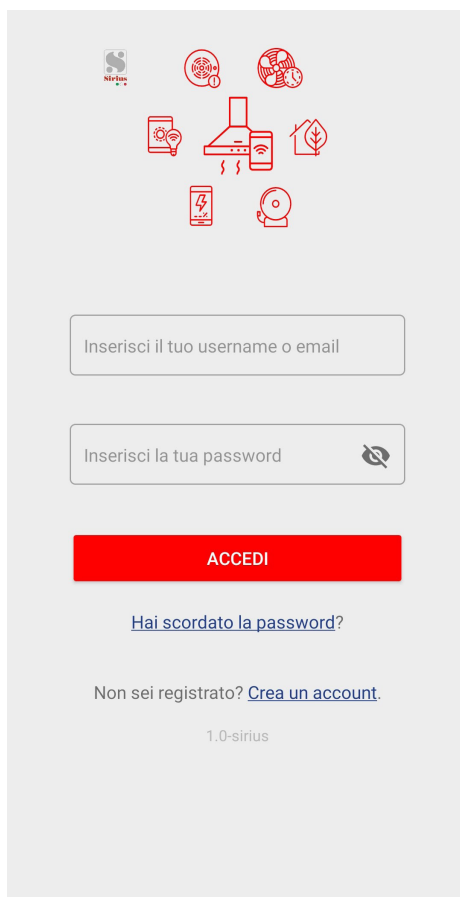

The screenshot shows the login page for 'Sirius'. It features a grid of red icons representing various services like a lightbulb, a house, a smartphone, and a CD. Below the icons are input fields for 'Inserisci il tuo username o email' and 'Inserisci la tua password'. A red 'ACCEDI' button is at the bottom. There are links for 'Hai scordato la password?' and 'Non sei registrato? Crea un account.' and the version '1.0-sirius' at the bottom.

**Nota:** si olvidaste la contraseña, haga clic en **¿Olvidaste tu contraseña?** Introduzca su dirección de correo electrónico y haga clic en **Envíame un enlace.**

## COMBINA CON EL TUYO PRODUCTO

Una forma rápida es utilizar el procedimiento WPS; si su enrutador no tiene un botón WPS, siga las instrucciones en la página 18

### EMPAREJAR CON EL MODO WPS

1. Después de hacer **acceso**, selecciona el Menú  de la aplicación (arriba a la izquierda), luego **DISPOSITIVOS**.



DISPOSITIVI



ACCOUNT



SUPPORT



LOGOUT



2. Para seleccionar **AGREGA UN NUEVO DISPOSITIVO**.



DISPOSITIVI

AGGIUNGI DISPOSITIVO



### 3. Para seleccionar **USAR EL MODO WPS**

← **Sirius**

Con WPS puoi collegare facilmente la tua cappa alla tua rete domestica

**USE WPS MODE**

Con la modalità diretta è necessario inserire manualmente le credenziali WiFi

**MODALITÀ DIRETTA DI ISCRIZIONE**

Già connesso? [Rivendica dispositivo.](#)

### 4. En su campana de techo:

- tomar el control remoto;
  - apagar completamente la campana (luz y motor);
  - mantenga presionada la tecla ON /OFF para acceder al menú de configuración de WI-FI, hasta que el LED amarillo del indicador de velocidad comience a parpadear;
  - presione brevemente la tecla ON/OFF para desplazarse por las funciones del menú; cada color identifica una función diferente:
- |              |  |
|--------------|--|
| - AMARILLO   | = WI-FI ENCENDIDO;                         |
| - BLANCO     | = COMBINACIÓN DE MODOS MPS;                |
| - CIELO AZUL | = COINCIDENCIA DE CONEXIÓN EN MODO MANUAL; |
| - AZUL       | = WIFI APAGADO;                            |
| - ROJO       | = RESTABLECIMIENTO DE FÁBRICA.             |

- En el caso de la opción WPS MODE PAIRING, seleccione el color BLANCO y mantenga presionada la tecla ON / OFF para configurarlo (en la confirmación final, el LED pasará de parpadear a apagar).

### 5. para presionar **HECHO** en la descripción **Extensión WPS**.



### 6. para presionar **HECHO** en la descripción **Extensión WPS**.

← **Sirius**

1) Impostare la cappa in modalità WPS. Seguire le istruzioni nel manuale dell'utente della cappa. 2) Impostare il router in modalità WPS. Seguire le istruzioni nel manuale dell'utente del router.

**FATTO**

← **Sirius**

1) Impostare la cappa in modalità WPS. Seguire le istruzioni nel manuale dell'utente della cappa. 2) Impostare il router in modalità WPS. Seguire le istruzioni nel manuale dell'utente del router.

**FATTO**

7. Usa el reproductor **Código QR** para conectar el producto a la App, utilizando la etiqueta del folleto o utilizando la etiqueta situada en el interior del producto, visible quitando los filtros antigrasa.



8. para presionar **ACTIVAR DISPOSITIVO** y obtendrá un mensaje emergente.

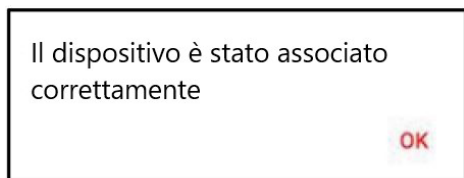

9. Seleccione el icono del dispositivo.  
¡Buena diversión!

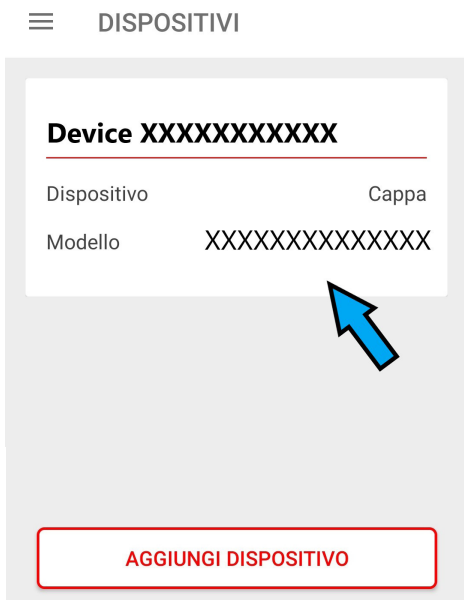

# MODO DE PARTIDO MANUAL

1.Después de hacer **acceso**, selecciona el Menú  de la aplicación (arriba a la izquierda) y selecciona **DISPOSITIVOS**.

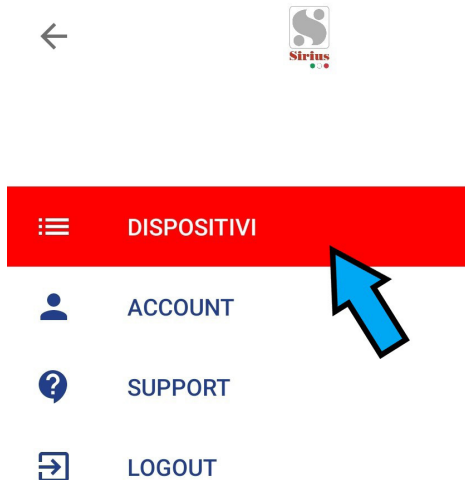

2.Para seleccionar **AÑADIR DISPOSITIVO**.



3.Para seleccionar **MÉTODO DIRECTO DE INSCRIPCIÓN**



4.En su campana de techo:

- Tome el control remoto;
- Apague completamente la campana (luz y motor);
- Mantenga presionada la tecla ON / OFF para acceder al menú de configuración de WI-FI, hasta que el LED amarillo comience a parpadear;
- presione brevemente la tecla ON / OFF para desplazarse por las funciones del menú; cada color identifica una función diferente:
  - AMARILLO = WI-FI ENCENDIDO;
  - BLANCO = COMBINACIÓN DE MODOS MPS;
  - CIELO AZUL = COMBINACIÓN DE MODOS MANUAL;
  - AZUL = WIFI APAGADO;
  - ROJO = RESTABLECIMIENTO DE FÁBRICA.
- En el caso de la opción CONEXIÓN EN MODO MANUAL, seleccione el color AZUL y mantenga pulsada la tecla ON/OFF para configurarlo (en la confirmación final, el LED pasará de parpadear a apagarse).

## 5. Para seleccionar **CONFIGURACIÓN ABIERTA**.



## 6. Conectar a **"red CAPPÀ"**, ingresando el término como contraseña **"contraseña"**.

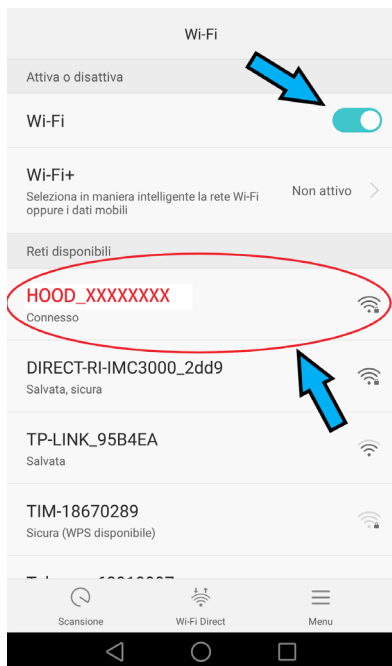

## 7. **VOLVER**.

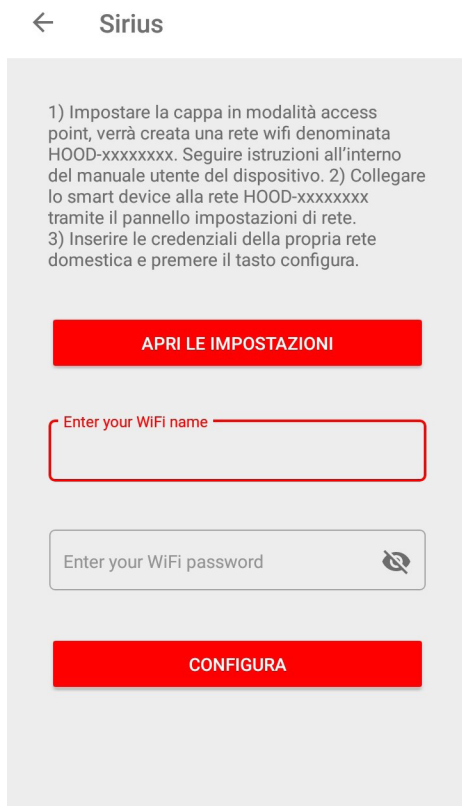

## 8. **INGRESE SU NOMBRE Y CONTRASEÑA DE WI-FI.**

## 9. **Selezione CONFIGURAR.**



10 Si aparece el siguiente mensaje de error:

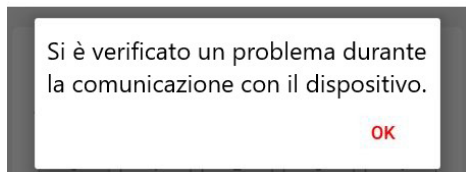
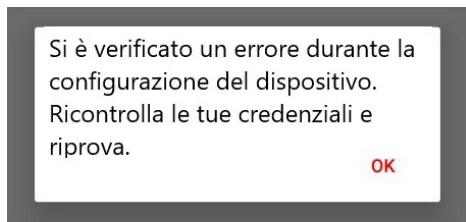

Regresar a la página principal.

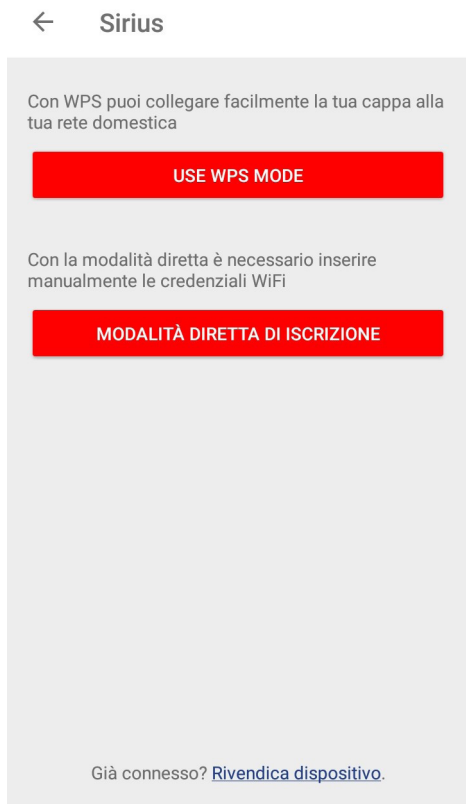

SELECCIONE "Reclamar dispositivo".

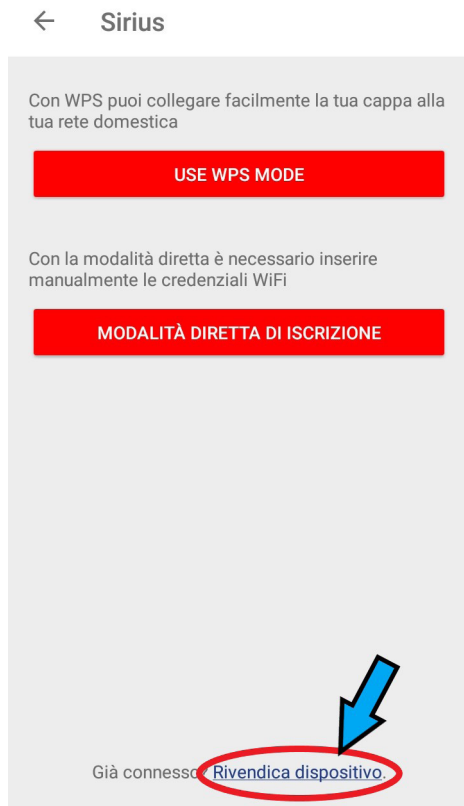

**11** Usa el reproductor **Código QR** para conectar el producto a la App, utilizando la etiqueta del folleto o la etiqueta del interior del producto, visible quitando los filtros antigrasa.



**12** Conecta tu teléfono móvil a la red **Wi-Fi doméstico**.

**13** para presionar **ACTIVAR DISPOSITIVO** y obtendrá un mensaje emergente.

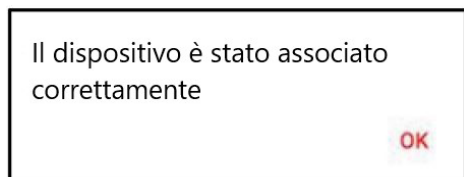

**14** Seleccione el icono del dispositivo.  
¡Buena diversión!

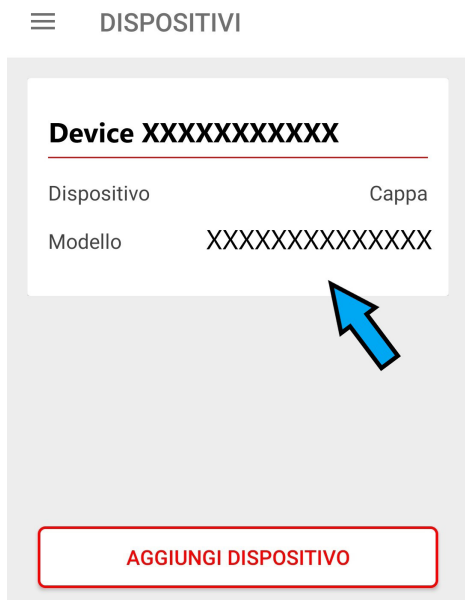

# ELIMINAR UN

DISPOSITIVO DESDE LA APLICACIÓN.

1. Después de iniciar sesión, seleccione Menú de la aplicación (arriba a la izquierda) y selecciona **DISPOSITIVOS**.

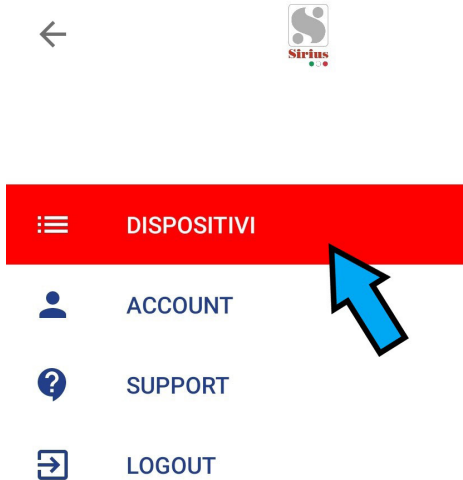

2. En **DISPOSITIVOS**, ubique su dispositivo a la izquierda y seleccione **Eliminar**.

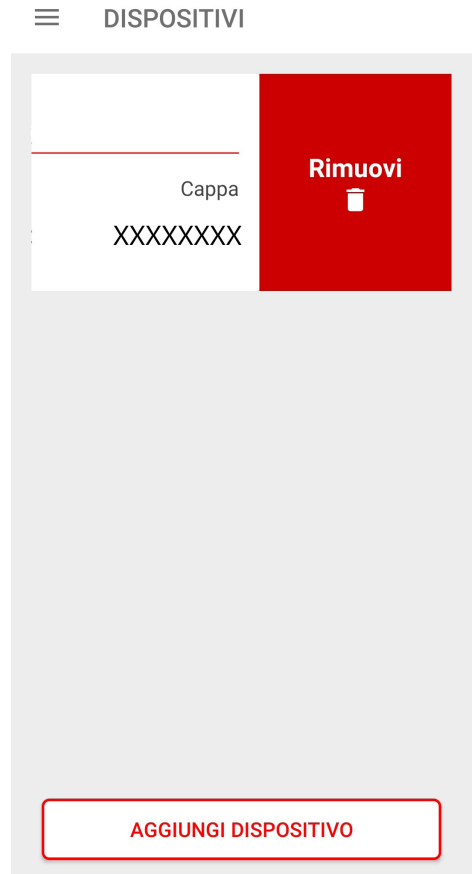

## FUNZIONI

Temporizador

Seleccionar en  y ajuste los minutos para apagando el dispositivo.

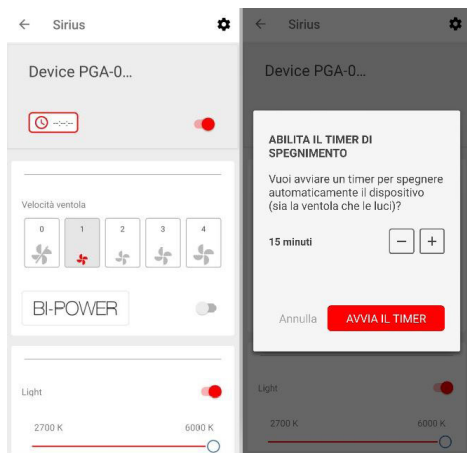

**La velocidad del motor**

Ingrese la velocidad deseada, "0" para apagado.



## ENCENDIENDO

Selecione encendido y/o apagado con el interruptor de referencia.

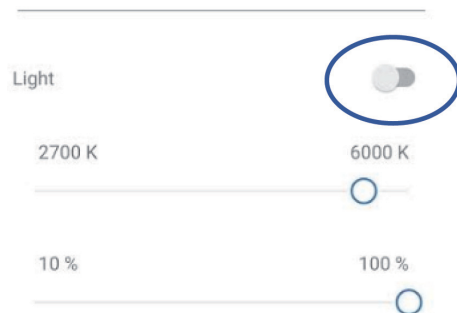

Selecione la barra de desplazamiento para establecer la temperatura de color (°K).

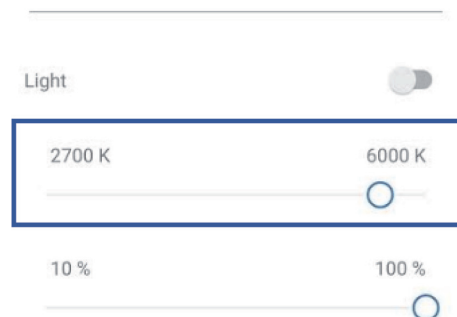

Selecione el control deslizante para la atenuación de las luces, cuyo rango varía del 10 % al 100 %.

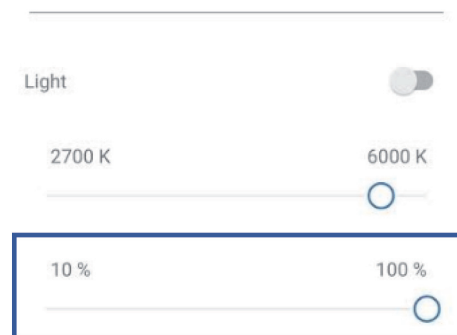

## LIMPIEZA DE FILTROS

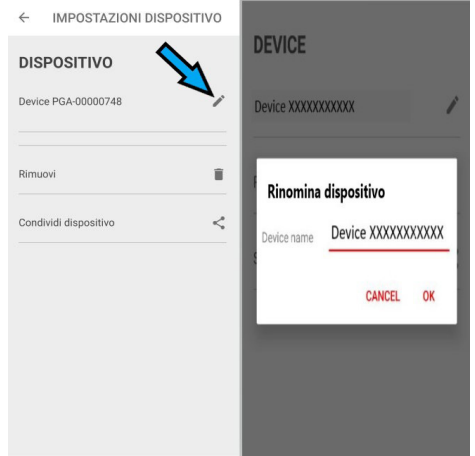
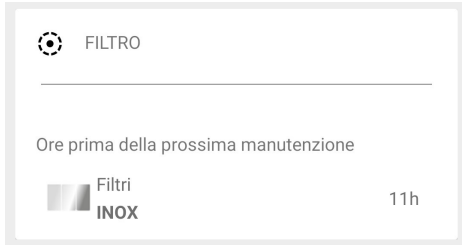

## COMPARTI TU DISPOSITIVO

Para seleccionar  y comparte solo el dispositivo con un usuario ya registrado.

**CAMBIAR EL NOMBRE DEL DISPOSITIVO** Seleccione y cambie el nombre del dispositivo.

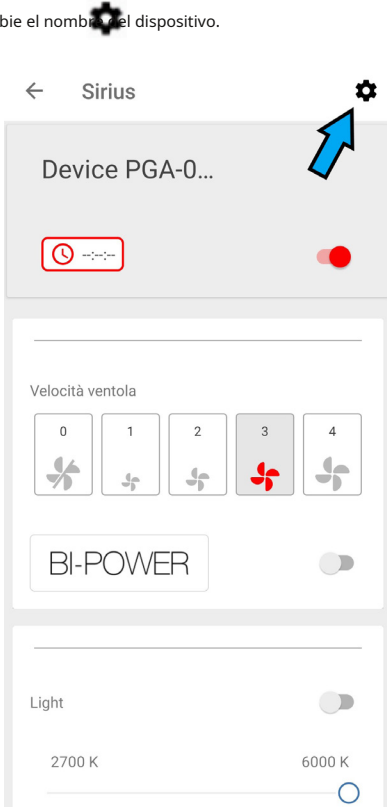

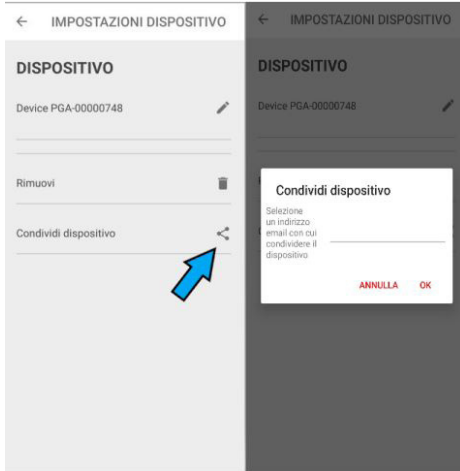

## MANTENIMENTO

El mantenimiento cuidadoso garantiza un funcionamiento sin problemas y un rendimiento duradero.

Se debe tener especial cuidado con el filtro antigrasa: para acceder al filtro, proceder como se describe en el capítulo APERTURA DEL PANEL. Retire el filtro antigrasa utilizando la empuñadura específica.

Para volver a montar el filtro de grasa después de la limpieza, realice

la misma operación en orden inverso.

Para quitar el filtro de carbón, si está instalado, siga los mismos pasos que para el filtro de grasa. El filtro de carbón se encuentra inmediatamente encima del filtro de grasa.

Se recomienda agua tibia y detergentes neutros para limpiar el aparato, evitando los productos abrasivos.

Si el cable de alimentación está dañado, debe ser reemplazado por el fabricante o por un centro de asistencia o por una persona calificada para evitar riesgos.

# CONTENIDO

ES

**Advertencias**

**Usos**

**Instalación**

**Laboral**

**Mantenimiento**

## ADVERTENCIAS

La salida de aire del aparato no debe conectarse a una chimenea que se utilice para evacuar otros humos de aparatos, como calefacción central, calderas, etc.

Para la evacuación exterior de los humos, respetar las normas vigentes.

El motor del grupo de extracción periférico es alimentado por la campana extractora colocada en la cocina.

Antes de conectar la campana extractora a la red eléctrica, asegúrese de que el voltaje indicado en la placa de características se corresponda con el voltaje de red de la vivienda.

Antes de realizar cualquier tipo de operación de mantenimiento o limpieza, asegúrese de que el aparato esté desconectado de la red eléctrica.

Un mantenimiento adecuado asegura un buen funcionamiento y un buen rendimiento a largo plazo.

Todos los modelos están contruidos en clase I, por lo que deben estar conectados a tierra.

- Este aparato puede ser utilizado por niños a partir de 8 años y personas con capacidades físicas, sensoriales o mentales reducidas o falta de experiencia y conocimiento si han recibido supervisión o instrucción.

sobre el uso del aparato de forma segura y comprenda los peligros involucrados.

- Los niños no deben jugar con el aparato.

- La limpieza y el mantenimiento del usuario no deben ser realizados por niños sin supervisión.

- Si el cable de alimentación está dañado, debe ser reemplazado por un cable o un conjunto especial, disponible del fabricante o de su departamento de servicio técnico.

- La habitación debe tener una ventilación adecuada cuando se usa la campana extractora simultáneamente con otros aparatos que usan gas u otros combustibles (no se aplica a los aparatos que simplemente devuelven el aire a la habitación);

- Existe la posibilidad de incendio si las operaciones de limpieza no se realizan como se indica en las instrucciones;

- No prepare alimentos flambeados debajo de la campana extractora.

**ATENCIÓN:** Las partes accesibles pueden quemarse si se usan junto con los aparatos de cocina.



## USOS

### APERTURA PANELES

Es posible abrir el panel, que cubre los filtros antigrasa, tirando ligeramente del panel hacia un lado, como se muestra en la fig. 1.

Para que la campana funcione correctamente, se recomienda instalar el aparato a una distancia de 2000 - 2100 mm del suelo.

Antes de comenzar la instalación del electrodoméstico, verifique que todos los componentes no estén dañados; en tal caso, comuníquese con su distribuidor y no realice la instalación.

Además, lea atentamente todas las siguientes instrucciones de instalación.

- Utilizar un tubo de evacuación cuya longitud máxima no supere los 5 metros.
- Limitar el n. de codos en la tubería, ya que cada codo reduce la capacidad de aire en 1 metro lineal. (Ej.: si utiliza codos n° 2 x 90°, la longitud de la tubería no debe exceder los 3 metros).
- Evitar cambios bruscos de dirección.
- Utilizar tubo de 150 mm de diámetro constante para toda la longitud o mismo tramo.
- Utilizar tuberías homologadas por las normas vigentes.

## INSTALACIÓN

### SLT972\_4V - SLT974\_4V SLT979\_4V

Saque el producto del embalaje y colóquelo sobre una superficie adecuada: sugerimos utilizar un material suave, como una esponja o un paño. Abra el panel de vidrio, girándolo como se muestra en la Fig. 1, y retire los filtros antigrasa.

Donde pretenda instalar el aparato, debe crear un hueco que tendrá una abertura rectangular de:

SLT972 750x410mm

SLT974 815x465mm

SLT979 1050x645mm

La distancia entre la placa de yeso y el techo macizo estará comprendida entre las siguientes dimensiones:

SLT972 : de 160 a 230 mm

SLT974 : de 200 a 270 mm

SLT979 : de 210 a 280 mm

Para distancias más largas, es recomendable hacer soportes robustos adecuados que conecten la campana al techo sólido.

Se debe prever una canalización de aire adecuada en el interior de la hornacina de cartón yeso y conectarla a la red eléctrica necesaria para alimentar la campana. Sugerimos completar el nicho de cartón yeso solo después de haber instalado completamente el producto, para poder realizar todas las conexiones (eléctricas y al tubo de salida de aire) fácilmente.

Taladre los agujeros en el techo macizo, como se muestra en la fig. 2 - 3 - 13, inserte los tapones de plástico en los orificios perforados y fije los soportes al techo como se muestra en 4. Los soportes son telescópicos, para permitir la excursión indicada en el punto anterior.

Si pretende orientar la salida de aire del producto, en una dirección diferente a la establecida en fábrica, puede desmontar la caja del ventilador (ver fig.5), actuando sobre los ocho tornillos de fijación, luego girarla y posicionarla como desee. desee, restablezca los ocho tornillos de fijación retirados anteriormente.

# INSTALACIÓN

## SLT972\_BRHM-SLT974\_BRHM

### SLT979\_BRHM

Saque el producto del embalaje y colóquelo sobre una superficie adecuada: sugerimos utilizar un material suave, como una esponja o un paño. Abra el panel de vidrio, girándolo como se muestra en la Fig. 1, y retire los filtros antigrasa.

Donde pretenda instalar el aparato, debe crear un hueco que tendrá una abertura rectangular de:

SLT972 750x410mm

SLT974 815x465mm

SLT979 1050x645mm

La distancia entre la placa de yeso y el techo macizo estará comprendida entre las siguientes dimensiones:

SLT972 : de 160 a 230 mm

SLT974 : de 200 a 270 mm

SLT979 : de 210 a 280 mm

Para distancias más largas, es recomendable hacer soportes robustos adecuados que conecten la campana al techo sólido.

Se debe prever una canalización de aire adecuada en el interior de la hornacina de cartón yeso y conectarla a la red eléctrica necesaria para alimentar la campana. Sugerimos completar el nicho de cartón yeso solo después de haber instalado completamente el producto, para poder realizar todas las conexiones (eléctricas y al tubo de salida de aire) fácilmente.

Taladre los agujeros en el techo macizo, como se muestra en la fig. 11 - 14, inserte los tapones de plástico en los orificios perforados y fije los soportes al techo como se muestra en 4. Los soportes son telescópicos, para permitir la excursión indicada en el punto anterior.

Si pretende orientar la salida de aire del producto, en una dirección diferente a la establecida en fábrica, puede desmontar el ventilador (ver fig. 12), actuando sobre los cuatro tornillos de fijación, luego girarlo y colocarlo como desee, restablecer los cuatro tornillos de fijación retirados anteriormente.

## MOTORES EXTERNOS

Los productos que funcionan con motor externo, se pueden instalar siguiendo las mismas instrucciones que los equipados con ventiladores incorporados, que se describen en las secciones anteriores.

Después de la instalación de la campana, siga las instrucciones descritas en el motor remoto para completar la instalación.

El cable del motor remoto debe conectarse al terminal específico ubicado dentro de la caja de plástico negra en la campana.

Para conectar el motor remoto al bloque de terminales, desenrosque los 6 tornillos dentro de la campana (fig. 7) y baje el soporte del bloque de terminales (fig. 8). Conecte el motor remoto al bloque de terminales en la caja de plástico negra (fig. 9) y vuelva a colocar el soporte en la condición inicial (fig. 10).

# LABORAL

RC001

## RADIO CONTROL

Radiomando utilizado para el mando a distancia de campanas extractoras canalizadas.

### DATOS TÉCNICOS

- Alimentación con pilas alcalinas: 12V mod. 27A
- Frecuencia de funcionamiento: 433.92Mhz
- Combinaciones: 32.768
- Consumo máximo: 25mA
- Temperatura de funcionamiento: -20 ÷ + 55 °C
- Dimensiones: 130x45x15mm.

### DESCRIPCIÓN DE FUNCIONAMIENTO

El transmisor está equipado con 5 botones para la gestión de la campana extractora, como se especifica a continuación:

 : Comando de encendido/apagado de luces.

 : Comando motor ON (velocidad 1) / OFF. :

 Reducir la velocidad.

 : aumentar la velocidad.

 : temporizador de 10 minutos.

La velocidad de succión establecida se indica mediante el LED en el canal perimetral de succión.

A cada color generado por el LED, le corresponde una velocidad específica, como se muestra a continuación:

Primera velocidad BLANCO

Segunda velocidad AZUL

Tercera velocidad AZUL OSCURO

Cuarta velocidad ROJO

## FUNCIÓN DE LUCES REGULABLES

ESTA FUNCIÓN PROPORCIONA LA REGULACIÓN DE LAS LUCES, DESDE EL 20% AL 100%, PULSANDO CONTINUAMENTE LA TECLA LUCES EN EL CONTROL REMOTO.

LAS FUNCIONES SON LAS SIGUIENTES:

- LUZ CAMPANA APAGADA - PULSAR BREVE TECLA - LUZ ENCENDIDA AL 100%.

- LUZ ENCENDIDA AL 100% - PULSAR BREVE TECLA - LUZ APAGADA.

- LUZ ENCENDIDA AL 100% - PULSAR CONTINUAMENTE LA TECLA - REDUCCIÓN DE BRILLO.

- SOLTANDO LA TECLA DURANTE LA REDUCCIÓN O EL AUMENTO - LIGHT MANTIENE LA INTENSIDAD LUMINOSA ALCANZADA.

- LUZ ENCENDIDA - ATENUADA - PULSAR LA TECLA CONTINUAMENTE - EL BRILLO SE INVIERTE SI SE COMPARA CON LA FUNCIÓN ANTERIOR.

## AJUSTE DE TEMPERATURA DE COLOR

Asegúrese de que las luces y el ventilador estén apagados. Si mantiene presionada la tecla TIMER, se encenderá la luz a la temperatura de color establecida previamente.

Mantenga presionada la tecla Luz para cambiar la temperatura del color.

Mientras se mantiene presionada la tecla, la temperatura del color cambia de cálida a fría, solo deje la tecla Luz para seleccionar el color deseado. Salga de la función de selección de temperatura de color presionando la tecla ON/OFF.

## CONDICIÓN INICIAL DE FUNCIONAMIENTO

El fabricante suministra la unidad de control de radio lista para usar con códigos preestablecidos de fábrica



## MODO DE OPERACIÓN

### Configuración estándar:

La configuración estándar requiere todas las "campanas extractoras - radio control - sistema" que se proporcionará con el mismo código de transmisión. En el caso de que se instalen dos campanas extractoras - sistema de radio control en la misma habitación o cerca, cada sistema puede afectar el funcionamiento del otro. Por lo tanto, se debe cambiar el código de un sistema de control de radio.

**Generación de un nuevo código de transmisión:** El sistema de radio control está provisto de códigos preestablecidos. Si se requieren nuevos códigos, proceda de la siguiente manera: Presione simultáneamente los botones:



durante dos segundos. Cuando los LED se enciendan, presione los botones:



(dentro de 5 segundos). Los leds que parpadean 3 veces indican que el procedimiento ha finalizado.

**¡ADVERTENCIA! Esta operación borra definitivamente los códigos preestablecidos.**

**Aprendiendo el nuevo código de transmisión:** Una vez cambiado el código de transmisión en la centralita radio control, se debe hacer que la centralita electrónica de la campana extractora programe el nuevo código de la siguiente forma: Pulse el botón de apagado principal (fig. 15) de la campana y luego restablezca la alimentación de la centralita electrónica. Dentro de los próximos 15 segundos, presione el botón de sincronizar la central unidad con el código.

### Restablecimiento de la configuración de Fábrica:

Para restaurar la configuración de Fábrica, siga el procedimiento que se describe a continuación: presione simultáneamente los botones:



durante 2 segundos. Cuando los LED se enciendan, presione los botones:

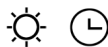

(dentro de 5 segundos). Los leds que parpadean 6 veces indican que el procedimiento ha finalizado.

**¡ADVERTENCIA! Esta operación borra definitivamente los códigos preestablecidos.**

### boton de emergencia:

En caso de que el radiomando no funcione, utilice el botón de emergencia para apagar el aparato.

Después de realizar las reparaciones necesarias, reinicie el botón de emergencia.

#### ADVERTENCIA

La batería debe reemplazarse cada año para garantizar el alcance óptimo del transmisor. Para reemplazar la batería agotada, retire la tapa de plástico, retire la batería y reemplácela por una nueva, observando las polaridades correctas de la batería.

Las baterías usadas deben desecharse en contenedores de recolección especiales.

El producto a continuación:

RC001 Radiocontrol

cumple con las especificaciones establecidas en la Directiva RED 2014/53/UE.



#### ADVERTENCIA

Cualquier ajuste o modificación que no haya sido expresamente aprobado por el titular del certificado de conformidad legal puede invalidar los derechos del usuario relacionados con el funcionamiento del dispositivo.

Rev. 0 26/08/14

Los productos están dotados de un dispositivo electrónico que permite el apagado automático después de 4 horas de funcionamiento desde la última operación.

# DESCARGAR SIRIO

APLICACIÓN PARA ANDROID

(Ver. 5 o solicitud superior).

1. Abra la aplicación Google Play Store .
2. Busque o navegue por SIRIUSRANGEHOODSApp.
3. Selecciónalo.
4. Toque para instalar.
5. Siga las instrucciones en pantalla para completar la transacción y obtener el contenido.

Puede cambiar el idioma que se muestra cuando visita Google Play en su computadora cambiando la configuración de su cuenta de Google.

**Nota:** Las aplicaciones están diseñadas para usarse con dispositivos Android y Chromebook compatibles y no se pueden usar en computadoras con Windows o Mac.

# DESCARGAR EL SIRIO

APLICACIÓN PARA IOS

(ver.10 solicitud).

## Notas:

- Después de solicitar una aplicación, se le puede pedir que verifique su identidad ingresando su código de acceso o usando Touch ID o Face ID.
- Los pasos a continuación no se aplican al iPhone 5c, iPhone 5, iPhone 4s o iPhone 4.

1. Abra la tienda de aplicaciones 
  - Para instalar aplicaciones, debe iniciar sesión con su ID de Apple o crear una.
2. Para navegar por la tienda de aplicaciones, toque Aplicaciones (en la parte inferior).
3. Toque Buscar (en la parte inferior) y luego ingrese a la aplicación SIRIUS RANGE HOODS.
4. Toca la aplicación.
5. Toque OBTENER y luego toque INSTALAR..
  - Si tiene un iPhone compatible con Face ID habilitado, toque dos veces el botón lateral y luego mire la pantalla para autenticarse.
6. Si se le solicita, inicie sesión en iTunes Store para completar la instalación

# CREA TU CUENTA

EN LA APLICACIÓN SIRIUS.

1. Desde la aplicación de inicio, toque **Únete ahora**.

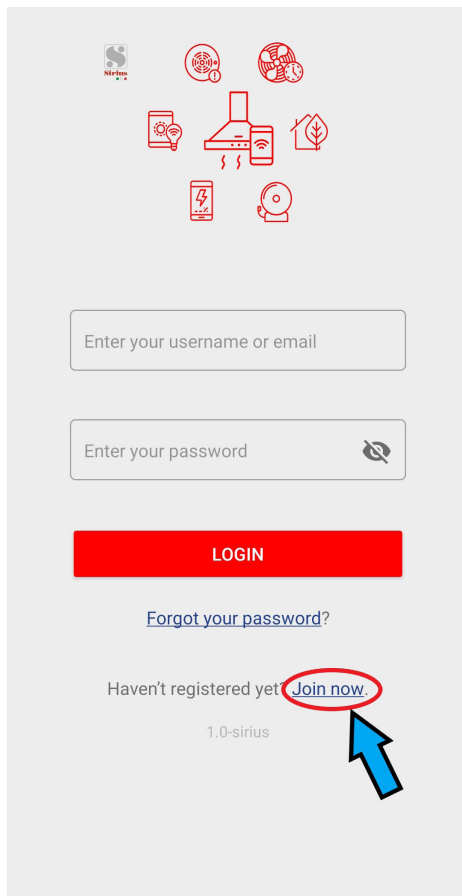

2. Introduce los datos de tu cuenta.

Notas: use la prueba de dirección de correo electrónico o su teléfono móvil.

Toque Acepto la privacidad general y toque Registrarse.

3. Si todas las instrucciones se realizan correctamente, aparecerá un mensaje emergente. "El registro fue exitoso. Revise su correo electrónico para el enlace de activación" aparece

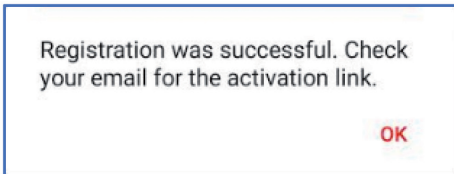

4. Vaya a su dirección de correo electrónico y confirme su cuenta.

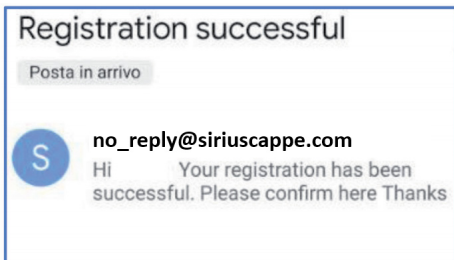

Grifo aquí.

**Nota:** Enviaremos el correo electrónico desde **no\_reply@siriuscappe.com**, para que pueda buscarlo rápidamente. Si no está en su bandeja de entrada, revise sus carpetas. Si un filtro de spam o una regla de correo electrónico movió el correo electrónico, podría estar en la carpeta Spam, Junk, Trash, Deleted Items o Archive. Si aún no lo ha encontrado, cree otra cuenta.

5. Desde la página de inicio de sesión, inserte el correo electrónico y la contraseña de su cuenta y toque INICIAR SESIÓN.

**Nota:** Si ha olvidado su contraseña, toque en **Olvidaste tu contraseña?** Ingrese su dirección de correo electrónico y toque **Envíame un enlace.**

## EMPAREJANDO SU PRODUCTO

De manera rápida utilizando el procedimiento WPS, si su enrutador no tiene botón WPS, siga las instrucciones en la pág. 18

### EMPAREJAMIENTO DEL MODO WPS

1. Después de **Acceso** toque y seleccione **DISPOSITIVOS**.

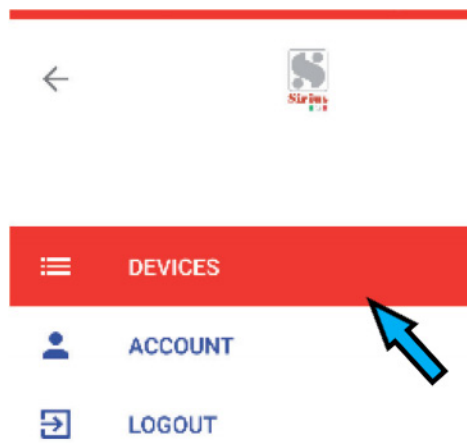

### 2. Grifo **AGREGAR NUEVOS DISPOSITIVOS**.

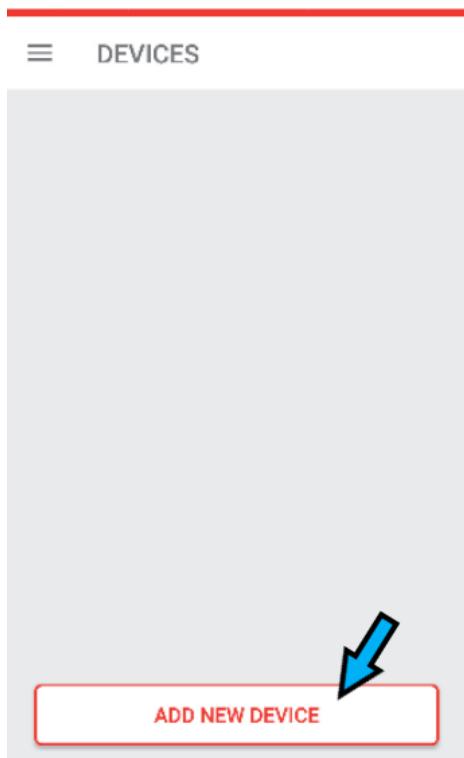

### 3. Grifo **USAR EL MODO WPS**

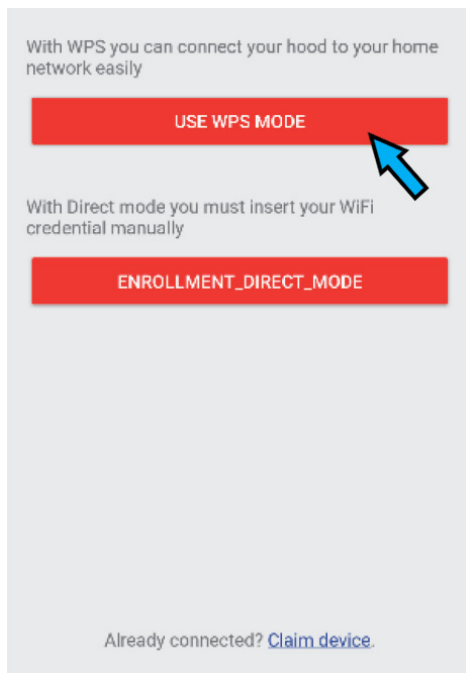

WPS MODE

- 1) Set hood to WPS Mode. Follow instructions into hood user manual.
- 2) Set router to WPS Mode. Follow instructions into router user manual.

Done

### 4. En tu campana de techo

- Tome el control remoto
- Apague la campana por completo (luz y ventilador)
- Mantenga presionado el botón ON/OFF para ingresar al menú de configuración de WI-FI, hasta que el LED amarillo del indicador de velocidad comience a parpadear
- Pulse brevemente el botón ON/OFF para desplazarse por las funciones del menú, cada color identifica una función diferente:
  - AMARILLO = WI-FI ENCENDIDO
  - BLANCO = MODO WPS DE EMPAREJAMIENTO =
  - AZUL CLARO MODO MANUAL DE EMPAREJAMIENTO CONEXIÓN
  - AZUL = WIFI APAGADO
  - ROJO = RESTABLECIMIENTO DE FÁBRICA
- En el caso de.

opción MODO WPS DE EMPAREJAMIENTO, seleccione el color BLANCO y mantenga presionado el botón ON/OFF para configurarlo (en la confirmación final, el LED pasará de parpadear a apagarse).

### 5. En tu Router WI-FI presiona **Extensión WPS** botón



### 6. Presiona **HECHO** caríño **Extensión WPS** descripción.



WPS MODE

- 1) Set hood to WPS Mode. Follow instructions into hood user manual.
- 2) Set router to WPS Mode. Follow instructions into router user manual.

Done



7.Utilizar el**Código QR**lector para conectar el producto con la App, utilizando la etiqueta del folleto o utilizando la etiqueta situada en el interior del producto, visible quitando los filtros antigrasa.



8.Prensa**ACTIVAR DISPOSITIVOS**y tienes un mensaje emergente.

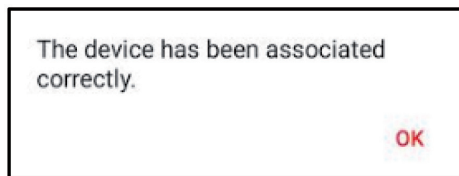

9.Presiona el icono del dispositivo.

Disfruta con tu dispositivo.

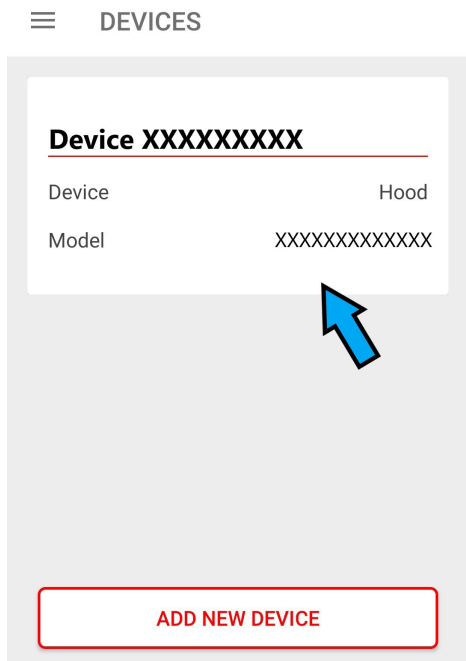

# MANUAL DE EMPAREJAMIENTO MODO

1. Después **Acceso** Toque y seleccione **DISPOSITIVOS**

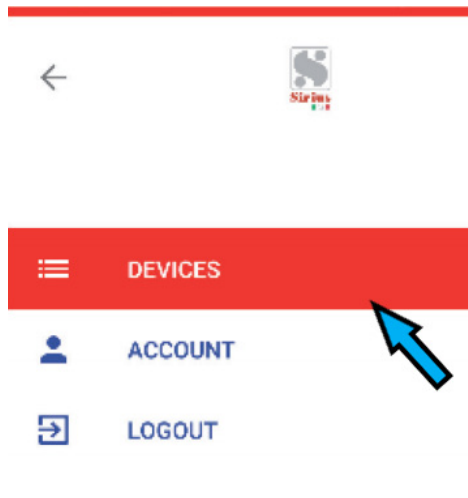

2. Grifo **AÑADIR NUEVOS DISPOSITIVOS**

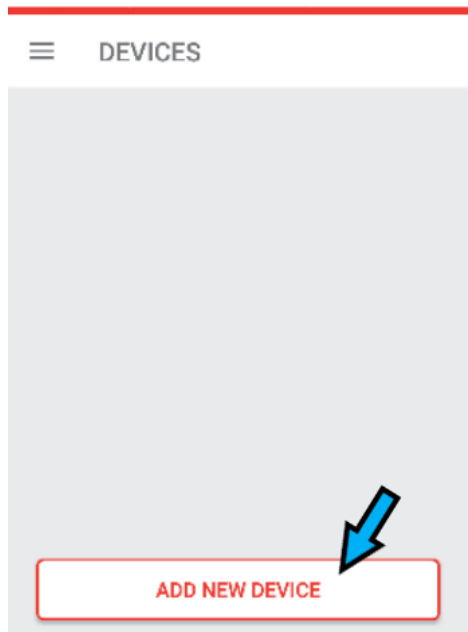

## 3. Grifo **ENROLLMENT\_DIRECT\_MODE**

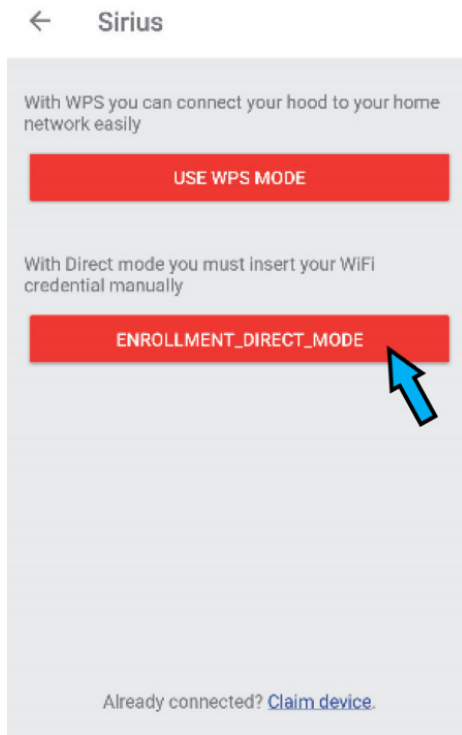

4. En tu campana de techo
- Tome el control remoto
  - Apague la campana por completo (luz y ventilador)
  - Mantenga pulsado el botón ON/OFF para entrar en el menú de configuración WI-FI, hasta que el LED amarillo del indicador de velocidad empiece a parpadear.
  - Pulse brevemente el botón ON/OFF para desplazarse por las funciones del menú, cada color identifica una función diferente:
    - AMARILLO = WI-FI ENCENDIDO
    - BLANCO = MODO WPS DE EMPAREJAMIENTO =
    - AZUL CLARO MODO MANUAL DE EMPAREJAMIENTO =
    - AZUL WI-FI APAGADO
    - ROJO = RESTABLECIMIENTO DE FÁBRICA
  - En el caso de

CONEXIÓN EN MODO MANUAL, seleccione la opción LUZ color AZUL y mantenga presionado el botón ON / OFF para configurarlo (en la confirmación final, el LED pasará de parpadear a apagarse).

5. Grifo **CONFIGURACIÓN ABIERTA.**

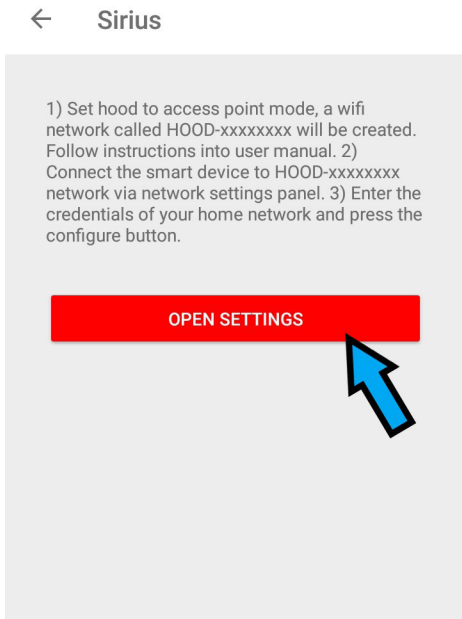

6. Conectar a "red **CAMPANA**" insertando como contraseña "contraseña".

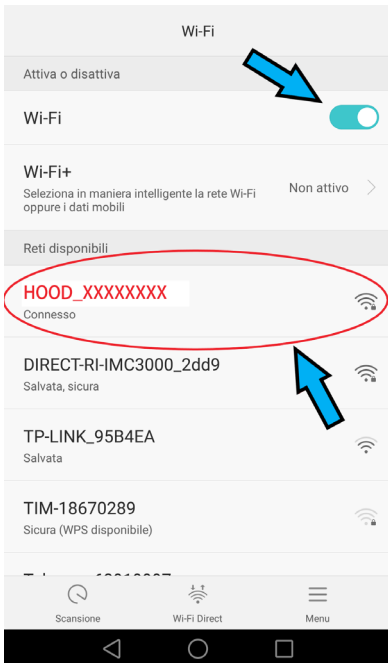

7. **REGRESAR.**

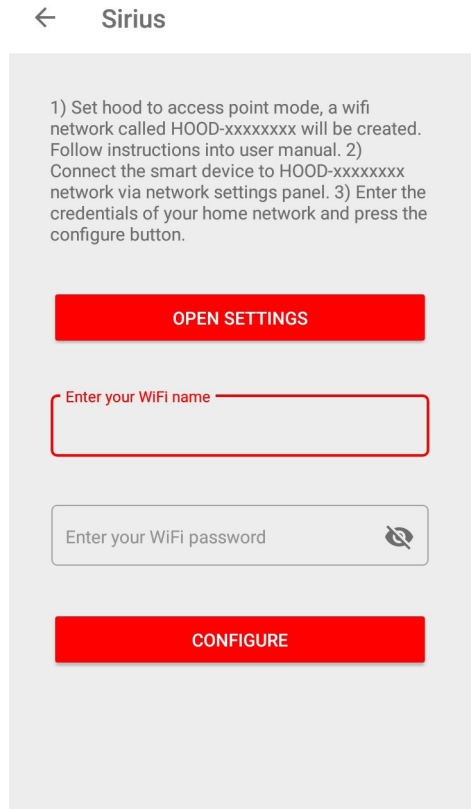

8. **INGRESE EL NOMBRE DE WI-FI Y LA CONTRASEÑA DE WIFI.**

9. **TOQUE CONFIGURAR.**

10 En caso de error de seguimiento.

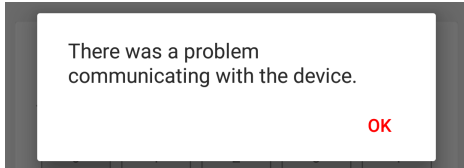
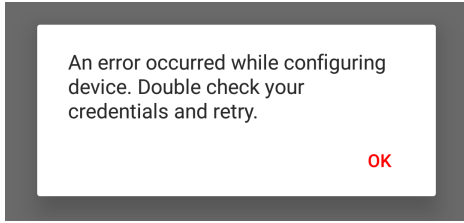

Vuelve a la página de inicio.

← Sirius

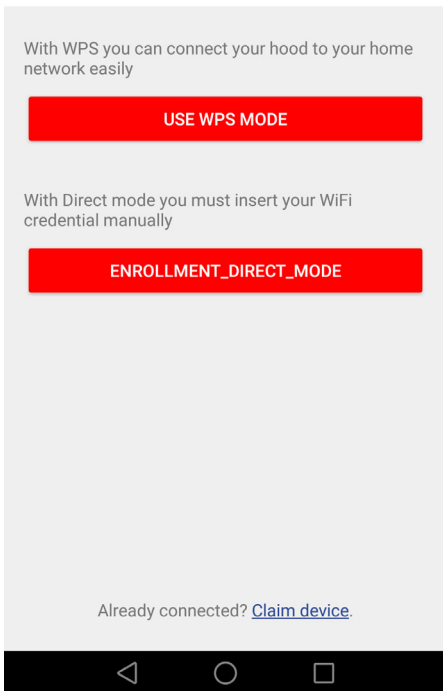

TOQUE "Reclamar dispositivos".

← Sirius

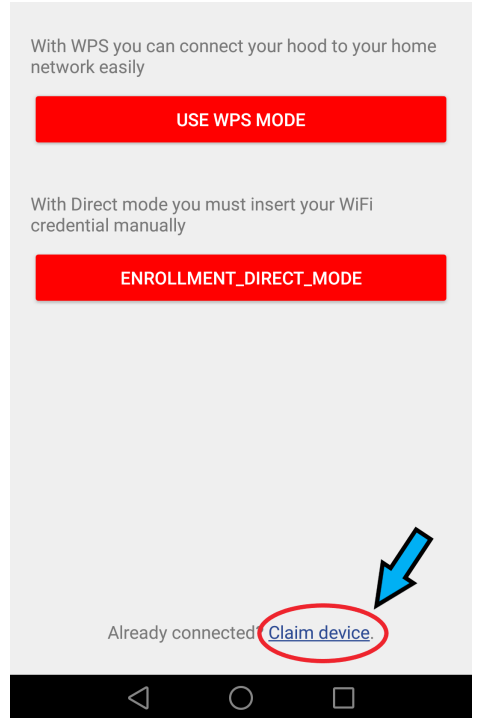

11 Utilizar el **Código QR** lector para conectar el producto con la App, utilizando la etiqueta del folleto o utilizando la etiqueta situada en el interior del producto, visible quitando los filtros antigrasa.



12 Conecta tu móvil a tu casa **Enrutadores Wi-Fi** red.

13 Presiona **ACTIVAR DISPOSITIVOS** y tienes un mensaje emergente.



14 Presiona el ícono del dispositivo.  
Disfruta con tu dispositivo.

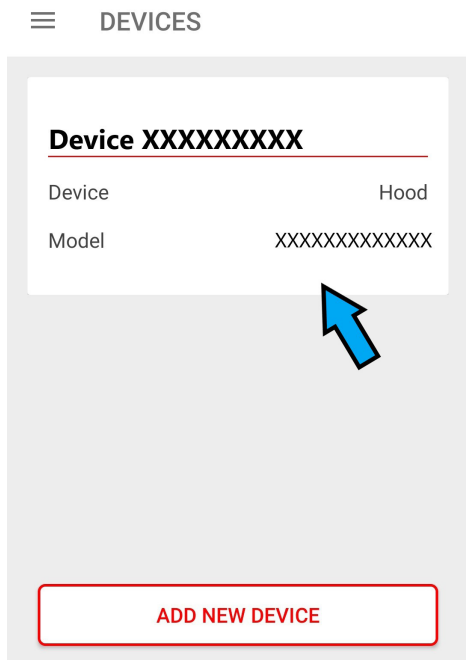

# ELIMINAR UN DISPOSITIVO

DESDE LA APLICACIÓN.

1. Después **Acceso** Toque y seleccione **DISPOSITIVOS**.



Menú de aplicaciones (arriba a la izquierda)

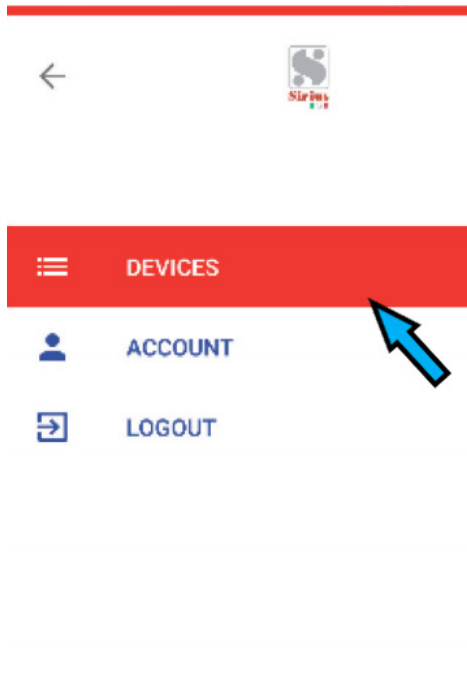

2. honorable **DISPOSITIVOS** Deslice su dispositivo a la izquierda y toque **eliminar**.

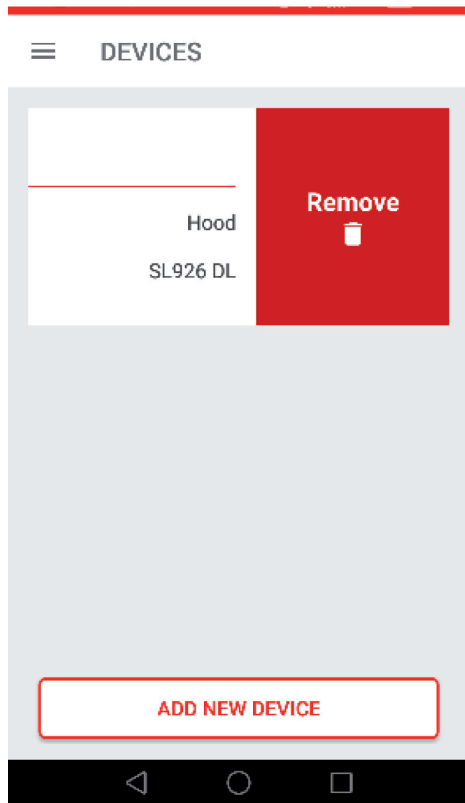

# FUNCIONES

## Temporizador

Toque en  y programar los minutos para apagar abajo el dispositivo.

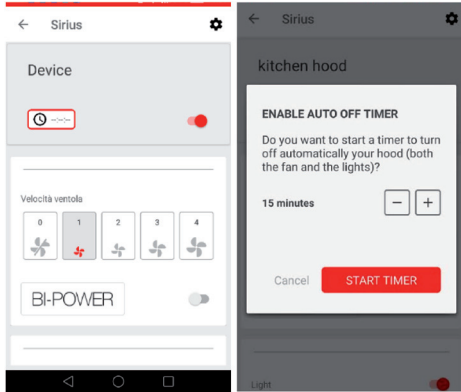

## Velocidad del ventilador

Toque la velocidad que desea seleccionar, "0" para apagar.

### fan speed



## LUZ

Deslice el interruptor de palanca para encender/apagar.

### Light

2700 K

6000 K

10 %

100 %

Deslice la barra de desplazamiento para configurar la temperatura de color (°K).

### Light

2700 K

6000 K

10 %

100 %

Deslice la barra de desplazamiento para la atenuación de las luces, que van del 10 % al 100 %.

### Light

2700 K

6000 K

10 %

100 %

## LIMPIEZA DE FILTROS

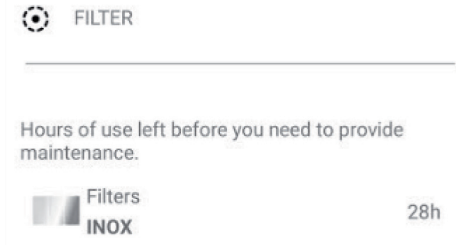

## RENOMBRAR DISPOSITIVO

Toque en  y cambiar el nombre del dispositivo.

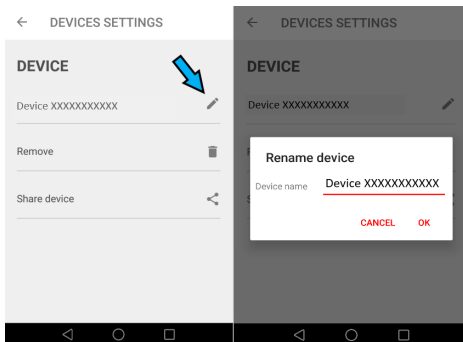

## COMPARTIR DISPOSITIVO

Toque en  y compartir dispositivo solo para suscritos cuenta.

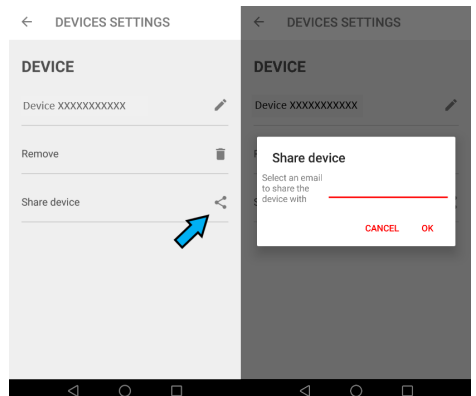



## MANTENIMIENTO

Un mantenimiento cuidadoso garantiza un buen funcionamiento y un rendimiento duradero. Hay que tener especial cuidado con el filtro antigrasa: para acceder al filtro, proceder como se describe en el capítulo APERTURA DEL PANEL.

Retire el filtro de grasa, utilizando el mango especial. Para volver a montar el filtro antigrasa después de la limpieza, realice la misma operación en orden inverso.

Para quitar el filtro de carbón, si está instalado, siga los mismos pasos que para el filtro de grasa.

El filtro de carbón se encuentra inmediatamente encima del filtro de grasa.

Se recomienda agua tibia y detergentes neutros para limpiar el aparato, evitando los productos abrasivos.

Si el cable de alimentación está dañado, debe ser reemplazado por el fabricante o su agente de servicio o una persona calificada similar para evitar un peligro.

EL



El símbolo en el producto o en el embalaje indica que el producto no debe tratarse como un residuo doméstico normal, sino que debe llevarse al punto de recogida adecuado para el reciclaje de aparatos eléctricos y electrónicos. Al asegurarse de que este producto se elimine correctamente, ayudará a evitar posibles consecuencias negativas para el medio ambiente y la salud humana, que de otro modo podrían ser causadas por el manejo inadecuado de este producto. Para obtener información más detallada sobre el reciclaje de este producto, comuníquese con la oficina de su ciudad, el servicio local de eliminación de desechos o la tienda donde compró el producto. Este aparato está marcado de acuerdo con la Directiva Europea 2012/19/EC sobre Residuos de Aparatos Eléctricos y Electrónicos (RAEE).

ES



El símbolo en el producto o en su embalaje indica que este producto no puede tratarse como residuo doméstico. En su lugar, se entregará al punto de recogida correspondiente para el reciclaje de equipos eléctricos y electrónicos. Al asegurarse de que este producto se elimine correctamente, ayudará a evitar posibles consecuencias negativas para el medio ambiente y la salud humana, que de otro modo podrían ser causadas por el manejo inadecuado de este producto. Para obtener información más detallada sobre el reciclaje de este producto, comuníquese con la oficina local de su ciudad, el servicio de eliminación de desechos domésticos o la tienda donde compró el producto. Este aparato está marcado de acuerdo con la directiva europea 2012/19/CE sobre residuos de aparatos eléctricos y electrónicos (RAEE).



