

○ ● **DAKE**
○ ○ CULTO A LA COCINA

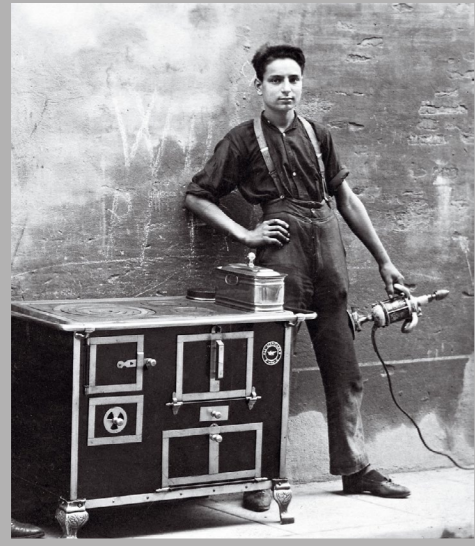

Fabricado a mano en Italia desde 1922



En 1922 un joven herrero, Angelo Po, abre su taller artesanal. Es muy inteligente pero tiene una gran pasión por su trabajo y confianza en sus habilidades. La producción de sus estufas, útiles para cocinar pero también para calentar y secar la ropa, pronto se convierte en un éxito y Angelo Po comienza su producción en masa. Después se especializa en cocinas profesionales para hostelería DAKE

En 1999 nace Steel de la idea emprendedora de los hermanos Po, que se separan de la empresa familiar con el objetivo de crear algo nuevo: un producto doméstico v prestaciones profesionales.



En 2022, 100 años después de iniciada esta tradición, Steel emplea a la cuarta generación de la familia, se distribuye en 50 países de todo el mundo y produce aplicaciones premium que combinan altas prestaciones, tecnología y diseño.



ÍNDICE

GENESI	
Intro	4
Cocinas de gama Genesi	7
Unidades de cocina Genesi	14
Genesi Cook Top	15
Fogones Genesi	16
Hornos Genesi	17
Columnas Genesi	21
Campanas Genesi	22
Mesas de trabajo Genesi	23
Fregaderos Genesi	24
Lavavajillas Genesi	25
Unidades de pared Genesi	26
Frigoríficos Genesi	27
ASCOT	
Intro	31
Cocinas de gama Ascot	33
Unidades de cocina de Ascot	40
Ascot Cook Top	41
Hornos Ascot	42
Ascot Columnas	45
Campanas Ascot	46
Mesas de trabajo Ascot	47
Fregaderos Ascot	48
Lavavajillas Ascot	49
Unidades de pared Ascot	50
Refrigeradores Ascot	51
ENFASI	
Intro	54
Cocinas de gama Enfasi	56
Enfasi Design40 Placas de cocción	59
Hornos Enfasi Design40	60
Diseño Enfasi40 Campanas	62
Frigorífico Enfasi	63
Cocinas de gama Enfasi All Black	64
Placas de cocción Enfasi Design40 All Black	67
Hornos Enfasi Design40 All Black	68
Campanas Enfasi Design40 All Black	70
Frigorífico Enfasi All Black	71
OXFORD	
Intro	72
Cocinas de gama Oxford	73
Campanas Oxford	76
ACCESORIOS	
	77
DIMENSIONES	
	86

ANIVERSARIO GENESI

mirando hacia el futuro

NUEVA ESTÉTICA

Descubre más sobre la nueva estética de Genesi en el siguiente link: <https://youtu.be/7AcMdAMHeNs>



La ergonomía es clave: el panel de control tiene un ángulo inclinado de 10° para ser claramente visible con la necesidad de agacharse.



Diseño eterno y esencial: los tiradores son más finos, con un diseño totalmente renovado, pero sin abandonar la tradición



De la tradición profesional: grandes botones de fundición de metal, para un agarre perfecto, ahora enriquecidos con detalles de metal pintado negro



Cocinar sin esfuerzo la placa de inducción, así como las rejillas de hierro fundido de la rejilla de gas se detienen en las mismas ollas y sartenes se pueden mover de una zona a otra sin necesidad de listarlas.



Monolítico: el zócalo contribuye al aspecto monolítico de la cocina. Se ha movido en línea con los lados, para simplificar los niveles estéticos.

NUEVAS CAMPANAS



De la tradición profesional: diseño profesional pero diseccionado; el frente de la campana y los filtros están inclinados como la cocina:



NUEVO PROGRAMA



Todo al alcance de tu mano: el nuevo programador TFT de colores te permitirá tener siempre una visión global de todo lo que sucede en el horno.



37 recetas preestablecidas: 3 primeros platos, 11 platos principales de carne, 6 platos principales de pescado, 9 postres, 5 recetas de pan y pizza, 3 guarniciones. Sólo tienes que seleccionar la receta y el programador te indicará la temperatura y el tiempo de cocción correctos. Imposible equivocarse

15 FUNCIONES



Descongelación, estática, resistencia superior, vapor estático, rejilla de resistencia inferior rejilla con asador. vapor ventilado, ventilado, convección precalentamiento rápido Rising una función especial que lleva la cavidad del horno a 28°C, la temperatura perfecta para fermentar productos de pan. Limpieza a vapor una función especial para la limpieza del horno, utilizando el método más natural y ecológico vapor Sonda para carne una sonda especial reducirá la velocidad de cocción mientras controla la temperatura central de los alimentos, pudiendo así medir su grado de cocción Pizza una especial función dedicada a la mas italiana de las recetas, la pizza Alcanza los 320C para lucir la pizza perfecta en 3/4 minutos



ECO

Cocina ECO: Mirando sin derrochar energía respetando el medio ambiente



SHABBAT

Shabat: Tu horno podrá cocinar durante 24 horas continuas, con las luces y el mínimo consumo.

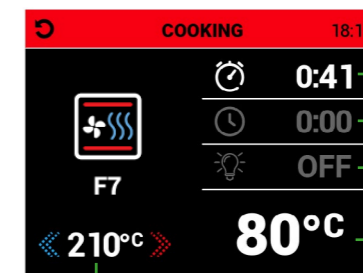

Duración del cocinado: 0:41
Tiempo al empezar: 0:00
Luces encendido/apagadas: OFF
Temperatura del horno: 80°C

Indicador de la temperatura, variable en cualquier momento

COMBI-STEAM



Estamos tan convencidos de nuestro sistema combo-vapor que estamos seguros de que no podrás prescindir de él. La nueva línea Génesis siempre viene con un horno principal de peine-vapor en su nueva versión con interior esmaltado y base de acero inoxidable microrefilado. Como equipamiento de serie dispondrá de un par de paneles laterales de acero inoxidable, desmontables y aptos para lavavajillas.

REJILLAS REFORZADAS



Nuevas rejillarias reforzadas de 6mm de diámetro

CIERRE LIGERO



Una nueva forma de cerrar la puerta del horno, también muy silenciosa y segura gracias a sus absorbedores

INNVENT® DOUBLE INVERTED VENTILATION SYSTEM

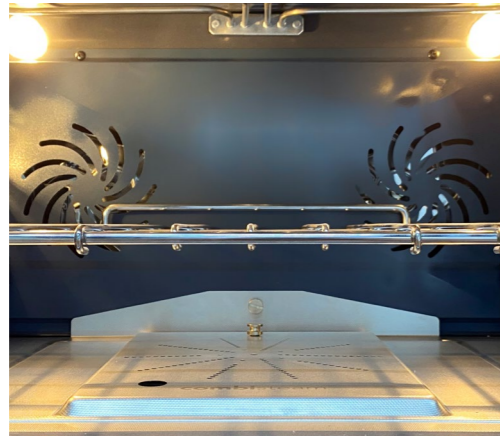

Nuestro sistema patentado INNVENT con doble rotación invertida de los ventiladores distribuye el calor uniformemente por toda la cavidad del horno, no solo verticalmente en los diferentes niveles, sino también horizontalmente en cada nivel, permitiendo una cocción impecable y homogénea. La puerta de su horno puede permanecer cerrada todo el tiempo de cocción, porque no tendrá la necesidad de girar la bandeja a la mitad. (disponible para cocinas de 120cm e 90 cm de rango y hornos empotrados de 90cm)

NUEVA ILUMINACIÓN



El nuevo sistema de iluminación del horno añade otro gran punto de luz en el lateral del horno a media altura. De esta forma, el contenido de cada bandeja quedará perfectamente visible sin necesidad de abrir la puerta del horno, incluso cocinando a diferentes niveles.

ENCIMERA MULTIFUNCIÓN



Full-Gas, inducción, gas+elementos eléctricos. Estufas para toda utilización. La inducción de 5 zonas, dos de las cuales son flexibles permite utilizar cualquier tipo de soporte de cocción (sartenes, ollas, rejillas o platos). Los quemadores de gas de latón son un 60% más eficientes que los de aluminio en el mercado, el mega-wok de combustible dual le permitirá decidir la cantidad de poder. Grill frytop, teppanyaki son calentados por dos zonas eléctricas separadas que permiten utilizar la mitad o toda su superficie.

GENESI120

CARACTERÍSTICAS

- 2 rejillas integradas para horno principal
- 1 rejilla para horno lateral
- Asador
- 1 bandeja honda de acero inoxidable (para horno principal)
- 1 bandeja honda esmaltada (horno principal)
- 1 bandeja honda esmaltada (horno lateral) 2 bandejas hondas (1 para horno principal, 1 para horno lateral)
- Revestimientos telescópicos (2 parejas)
- Inert de acero inoxidable de fácil limpieza (horno maln)
- Soporte wok
- Ladrillo de agua para llenar el depósito de agua
- Control de temperatura con sonda para carne

Para más accesorios: Pg. 77

Dimensiones de productos: Pg. 86



Horno principal	FUNCIONES			Horno lateral	FUNCIONES	
ELECTRIC COMBI STEAM 91 lt TEMP. 50°C - 315°C				ELECTRIC TRADITIONAL 39 TEMP. 50°C - 265°C		

MODELOS	GQ12SF-6M	GQ12SF-6T	GQ12SF-6B	GQ12SF-4TM	GQ12SF-4BM
CONFIGURACIÓN					
DESCRIPCIÓN	7 QUEMADOR DE GAS 1 x 1 kW - 2 x 1,8 kW - 1 x 3 kW - 2 x 3,6 kW - 1 x 6 kW	6 QUEMADOR DE GAS 2 x 1 kW - 2 x 1,8 kW - 1 x 3 kW - 2 x 3,6 kW 1 FRYTOP ELÉCTRICO doble zona 2,4 kW	6 QUEMADOR DE GAS 2 x 1 kW - 2 x 1,8 kW - 1 x 3 kW - 2 x 3,6 kW 1 BARBACOA ELÉCTRICA doble zona 2,4 kW	5 QUEMADOR DE GAS 1 x 1 kW - 1 x 1,8 kW - 1 x 3 kW - 1 x 3,6 kW - 1 x 6 kW 1 FRYTOP ELÉCTRICO doble zona 2,4 kW	5 QUEMADOR DE GAS 1 x 1 kW - 1 x 1,8 kW - 1 x 3 kW - 1 x 3,6 kW - 1 x 6 kW 1 BARBACOA ELÉCTRICA doble zona 2,4 kW
MÁXIMO CONSUMO	5 kW	7,4 kW	7,4 kW	7,4 kW	7,4 kW
PRECIO	9.660 €	10.460 €	10.460 €	10.460 €	10.460 €

COLOR ESTÁNDAR

s.steel SS

COLORES DEMANDADOS CON EXTRA + 530€

GENESI 100





CARACTERÍSTICAS

- 2 rejillas reforzadas para horno principal
- 1 rejilla para horno lateral
- Asador
- 1 bandeja honda de acero inoxidable (horno principal)
- 1 bandeja honda esmaltada (horno principal)
- 1 bandeja honda esmaltada (horno lateral)
- 2 remaches de bandeja honda (1 para horno principal) horno, 1 para horno lateral)
- Revestimientos telescópicos (2 parejas)
- Revestimientos de acero inoxidable de fácil limpieza (horno pequeño)
- Soporte wok (versión quemadores a gas)
- Ladrillo de agua para llenar el depósito de agua
- Control de temperatura con sonda para carne



Para más accesorios: Pg. 77
Dimensiones de productos: Pg. 86

Horno principal	Horno lateral
 <div style="display: flex; justify-content: space-around;"> <div style="text-align: center;"> <p>FUNCIONES</p>  </div> <div style="text-align: center;"> <p>FUNCIONES</p>  </div> </div>	 <div style="display: flex; justify-content: space-around;"> <div style="text-align: center;"> <p>FUNCIONES</p>  </div> </div>
ELECTRIC COMBI STEAM 70 lt TEMP. 50°C - 315°C	ELECTRIC TRADITIONAL 39 lt TEMP. 50°C - 265°C

MODELOS	GQ10SF-6W	GQ10SF-4M	GQ10SF-4T	GQ10SF-4B	GQ10SF-5FI
CONFIGURACIÓN					
DESCRIPCIÓN	6 QUEMADOR DE GAS 2 x 1 kW - 1 x 1,8 kW - 1 x 3 kW - 2 x 3,6 kW	5 QUEMADOR DE GAS 1 x 1 kW - 1 x 1,8 kW - 1 x 3 kW - 1 x 3,6 kW - 1 x 6 kW	4 QUEMADOR DE GAS 1 x 1 kW - 1 x 1,8 kW - 1 x 3 kW - 1 x 3,6 kW 1 FRYTOP ELÉCTRICO doble zona 2,4 kW	4 QUEMADOR DE GAS 1 x 1 kW - 1 x 1,8 kW - 1 x 3 kW - 1 x 3,6 kW 1 BARBACOA ELÉCTRICA doble zona 2,4 kW	5 INDUCCIONES 2 x 1,85 kW - 1 x 2,1 kW 2 zonas de flexión x 2,1 kW
CONSUMO	4,45 kW	4,45 kW	6,85 kW	6,85 kW	11,85 kW
PRECIO	5.875 €	5.875 €	6.670 €	6.670 €	7.355 €

COLOR ESTÁNDAR

s.steel SS

COLORES DEMANDADOS CON EXTRA

+ 530 €

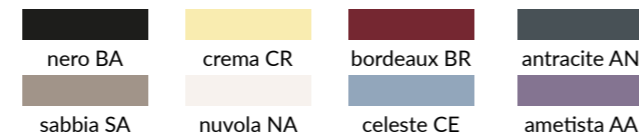

GENESI 100/3





CARACTERÍSTICAS

- 2 rejillas reforzados (horno principal)
- 1 rejilla de alambre (horno deslizante)
- Rottaserte
- 1 bandeja honda de acero inoxidable (horno de hombre)
- 1 bandeja honda esmaltada (horno de hombre)
- 1 bandeja honda esmaltada (horno lateral)
- 2 salvamanteles de bandeja honda (1 para central, 1 para horno lateral)
- Telescopiciners (2 parejas) Liners de acero inoxidable de fácil limpieza (horno principal)
- Soporte wok (versión quemadores a gas)
- Tanque de agua con base de piedra y rebanada de pizza (horno superior)



Para más accesorios: Pg. 77
Dimensiones de productos: Pg. 86

Horno principal	Horno lateral	Horno superior
 <div style="display: flex; justify-content: space-around;"> <div style="text-align: center;"> <p>FUNCIONES</p>  </div> <div style="text-align: center;"> <p>FUNCIONES</p>  </div> </div>	 <div style="display: flex; justify-content: space-around;"> <div style="text-align: center;"> <p>FUNCIONES</p>  </div> </div>	 <div style="display: flex; justify-content: space-around;"> <div style="text-align: center;"> <p>FUNCIONES</p>  </div> </div>
ELECTRIC COMBI-STEAM 70 lt TEMP. 50°C - 315°C	ELECTRIC TRADITIONAL 39 lt TEMP. 50°C - 265°C	ELECTRIC PIZZA/GRILL 34 lt TEMP. 50°C - 315°C

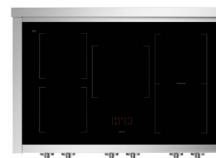
MODELOS	GQ10SFF-6W	GQ10SFF-4M	GQ10SFF-4T	GQ10SFF-4B	GQ10SFF-5FI
CONFIGURACIÓN					
DESCRIPCIÓN	6 QUEMADOR DE GAS 2 x 1 kW - 1 x 1,8 kW - 1 x 3 kW - 2 x 3,6 kW	5 QUEMADOR DE GAS 1 x 1 kW - 1 x 1,8 kW - 1 x 3 kW - 1 x 3,6 kW - 1 x 6 kW	4 QUEMADOR DE GAS 1 x 1 kW - 1 x 1,8 kW - 1 x 3 kW - 1 x 3,6 kW 1 FRYTOP ELÉCTRICO doble zona 2,4 kW	4 QUEMADOR DE GAS 1 x 1 kW - 1 x 1,8 kW - 1 x 3 kW - 1 x 3,6 kW 1 BARBACOA ELÉCTRICA doble zona 2,4 kW	5 INDUCCIONES 2 x 1,85 kW - 1 x 2,1 kW 2 zonas de flexión x 2,1 kW
CONSUMO	4,45 kW	4,45 kW	6,85 kW	6,85 kW	11,85 kW
PRECIO	6.295 €	6.295 €	7.090 €	7.090 €	7.775 €

COLOR ESTÁNDAR

s.steel SS

COLORES DEMANDADOS CON EXTRA

+ 530 €

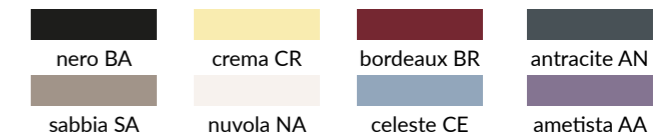

GENESI 100/3 PUERTAS SÓLIDAS

EQUIPAMIENTO ESTÁNDAR

- 2 rejillas reforzados (horno superior)
- 1 rejilla de alambre (horno lateral)
- Rotsserte
- 1 bandeja honda de acero inoxidable (horno principal y superior)
- 1 bandeja honda esmaltada (horno principal)
- 1 bandeja honda esmaltada (horno estándar)
- 2 salvamanteles de bandeja honda (1 para horno central y 1 para horno lateral)
- Revestimientos telescópicos (2 parejas)
- Revestimientos de acero inoxidable de fácil limpieza (horno man)
- Soporte wok (versión quemadores a gas)
- Ladrillo de agua para llenar el depósito de agua
- Base de piedra para pizza (horno superior)

Para más accesorios: Pg. 77

Dimensiones de productos: Pg. 86



Horno principal	Horno lateral	Horno superior
FUNCIONES 	FUNCIONES 	FUNCIONES
ELECTRIC COMBI STEAM 70 lt TEMP. 50°C - 315°C	ELECTRIC TRADITIONAL 39 TEMP. 50°C - 265°C	ELECTRIC PIZZA/GRILL 34 lt TEMP. 50°C - 315°C

MODELOS	GQ10SFF-D-6W	GQ10SFF-D-4M	GQ10SFF-D-4T	GQ10SFF-D-4B	GQ10SFF-D-5FI
CONFIGURACIÓN					
DESCRIPCIÓN	6 QUEMADORES DE GAS 2 x 1 kW - 1 x 1,8 kW - 1 x 3 kW - 2 x 3,6 kW	5 QUEMADORES DE GAS 1 x 1 kW - 1 x 1,8 kW - 1 x 3 kW - 1 x 3,6 kW - 1 x 6 kW	4 QUEMADORES DE GAS 1 x 1 kW - 1 x 1,8 kW - 1 x 3 kW - 1 x 3,6 kW 1 FRYTOP ELÉCTRICO doble zona 2,4 kW	4 QUEMADORES DE GAS 1 x 1 kW - 1 x 1,8 kW - 1 x 3 kW - 1 x 3,6 kW 1 BARBACOA ELÉCTRIC-	5 INDUCCIONES 2 x 1,85 kW - 1 x 2,1 kW 2 zonas flexibles x 2,1 kW
CONSUMO	4,45 kW	4,45 kW	6,85 kW	6,85 kW	11,85 kW
PRECIO	6.295 €	6.295 €	7.090 €	7.090 €	7.775 €

COLOR ESTÁNDAR

s.steel SS

COLORES DEMANDADOS CON EXTRA + 530 €

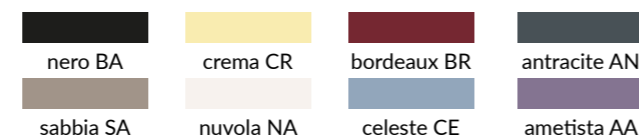

GENESI 90

EQUIPAMIENTO ESTÁNDAR

- 2 rejillas reforzados
- Rotlsserte
- 1 bandeja honda de acero inoxidable
- 1 bandeja honda esmaltada
- 1 soporte de bandeja honda
- Forros telescópicos (2 parejas)
- Forros de acero inoxidable de fácil limpieza
- Soporte wok (versión quemadores de gas)
- Ladrillo de agua para llenar el depósito de agua
- Control de temperatura con sonda para carne

Para más accesorios: Pg. 77

Dimensiones de productos: Pg. 86



Horno principal
FUNCIONES
ELECTRIC COMBI STEAM 91 lt TEMP. 50°C - 315°C

MODELOS	GQ9S-6W	GQ9S-4M	GQ9S-4T	GQ9S-4B	GQ9S-5FI
CONFIGURACIÓN					
DESCRIPCIÓN	6 QUEMADOR DE GAS 2 x 1 kW - 1 x 1,8 kW - 1 x 3 kW - 2 x 3,6 kW	5 QUEMADOR DE GAS 1 x 1 kW - 1 x 1,8 kW - 1 x 3 kW - 1 x 3,6 kW - 1 x 6 kW	4 QUEMADORES DE GAS 1 x 1 kW - 1 x 1,8 kW - 1 x 3 kW - 1 x 3,6 kW 1 FREIDORA ELÉTRIC-	4 QUEMADOR DE GAS 1 x 1 kW - 1 x 1,8 kW - 1 x 3 kW - 1 x 3,6 kW 1 BARBACOA ELÉCTRICA doble zona 2,4 kW	5 INDUCCIONES 2 x 1,85 kW - 1 x 2,1 kW 2 flex zones x 2,1 kW
CONSUMO	3,6 kW	3,6 kW	6 kW	6 kW	11,85 kW
PRECIO	4.765 €	4.765 €	5.560 €	5.560 €	6.245 €

COLOR ESTÁNDAR

s.steel SS

COLORES DEMANDADOS CON EXTRA + 530 €

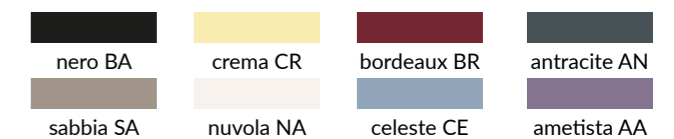

GENESI70

EQUIPAMIENTO ESTÁNDAR

- 2 rejillas reforzadas
- Asador
- 1 bandeja honda de acero inoxidable
- 1 bandeja honda esmaltada
- 1 salvamanteles de bandeja honda
- Liners telescópicos (2 parejas)
- Revestimientos de acero inoxidable de fácil limpieza
- Soporte wok (quemadores de gas próximos)
- Ladrillo de agua para llenar el tanque
- Control de temperatura del tanque con sonda

Para más accesorios: Pg. 77
Dimensiones de productos: Pg. 86



HORNO PRINCIPAL



FUNCIONES



ELECTRIC COMBI STEAM 70 lt
TEMP. 50°C - 315°C

MODELOS	GQ7S-4	GQ7S-4I
CONFIGURACIÓN		
DESCRIPCIÓN	4 QUEMADOR DE GAS 1 x 1 kW - 1 x 1,8 kW - 1 x 3 kW - 1 x 3,6 kW	4 INDUCCIONES 2 x 1,85 kW - 1 x 2,3 kW - 1 x 1,4 kW
CONSUMO	3,02 kW	10,42 kW
PRECIO	4.070 €	5.100 €

COLOR ESTÁNDAR

s.steel SS

COLORES DEMANDADOS CON EXTRA

+ 530 €

nero BA crema CR bordeaux BR antracite AN
 sabbia SA nuvola NA celeste CE ametista AA

GENESI70/2

EQUIPAMIENTO ESTÁNDAR

- 2 rejillas reforzados (horno principal/superior)
- Rotiserie
- 1 bandeja profunda de acero inoxidable (horno principal/superior)
- 1 bandeja honda esmaltada (horno principal/superior)
- 1 salvamanteles de bandeja profunda
- Inerte telescópico (2 parejas)
- Revestimientos de acero inoxidable de fácil limpieza
- Soporte wok (versión quemadores de gas)
- Ladrillo de agua para llenar el depósito de agua
- Base de piedra para pizza (horno superior)

Para más accesorios: Pg. 77
Dimensiones de productos: Pg. 86



HORNO PRINCIPAL



FUNCIONES



ELECTRIC COMBI STEAM 70 lt
TEMP. 50°C - 315°C

MODELOS	GQ7SF-4	GQ7SF-4I
CONFIGURACIÓN		
DESCRIPCIÓN	4 QUEMADOR DE GAS 1 x 1 kW - 1 x 1,8 kW - 1 x 3 kW - 1 x 3,6 kW	4 INDUCCIONES 2 x 1,85 kW - 1 x 2,3 kW - 1 x 1,4 kW
CONSUMO	3,02 kW	10,42 kW
PRECIO	4.530 €	5.560 €

COLOR ESTÁNDAR

s.steel SS

COLORES DEMANDADOS CON EXTRA

+ 530 €

nero BA crema CR bordeaux BR antracite AN
 sabbia SA nuvola NA celeste CE ametista AA

HORNO SUPERIOR



FUNCIONES

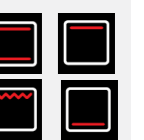

ELECTRIC PIZZA/GRILL 34 lt
TEMP. 50°C - 315°C

GENESI90

UNIDAD DE COCCIÓN

EQUIPAMIENTO ESTÁNDAR

- Soporte Wok (versión quemadores de gas)

Para más accesorios: Pg. 77
Dimensiones de productos: Pg. 86









MODELOS	GQ9C-6W	GQ9C-5FI
CONFIGURACIÓN		
DESCRIPCIÓN	6 QUEMADOR DE GAS 2 x 1 kW - 1 x 1,8 kW - 1 x 3 kW - 2 x 3,6 kW	5 INDUCCIONES 2 x 1,85 kW - 1 x 2,1 kW 2 zonas flexibles x 2,1 kW
CONSUMO	0,1 kW	7,4 kW
PRECIO	3.385 €	4.865 €

COLOR ESTÁNDAR

 s.steel SS

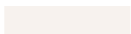
COLORES DEMANDADOS CON EXTRA + 355 €

 nero BA	 crema CR	 bordeaux BR	 antracite AN
 sabbia SA	 nuvola NA	 celeste CE	 ametista AA

GENESI

COCINAS

EQUIPAMIENTO ESTÁNDAR

- Soporte Wok (versión quemadores de gas)

Para más accesorios: Pg. 77
Dimensiones de productos: Pg. 86



MODELOS	GQ9-6W	GQ9-4B	GQ9-4T	GQ9-5FI
CONFIGURACIÓN				
DESCRIPCIÓN	6 QUEMADOR DE GAS 2 x 1 kW - 1 x 1,8 kW - 1 x 3 kW - 2 x 3,6 kW	4 QUEMADOR DE GAS 1 x 1 kW - 1 x 1,8 kW - 1 x 3 kW - 1 x 3,5 kW 1 BARBACOA ELÉCTRICA doble zona 2,4 kW	4 QUEMADOR DE GAS 1 x 1 kW - 1 x 1,8 kW - 1 x 3 kW - 1 x 3,6 kW 1 FRYTOP ELÉCTRICO doble zona 2,4 kW	5 INDUCCIONES 2 x 1,85 kW - 1 x 2,1 kW 2 zonas flexibles x 2,1 kW
CONSUMO	0,1 kW	2,4 kW	2,4 kW	7,4 kW
PRECIO	1.765 €	2.520 €	2.520 €	3.295 €

COLOR ESTÁNDAR

 s.steel SS

GENESI COCINAS

EQUIPAMIENTO ESTANDÁR

- Reducción de red

Para más accesorios: Pg. 77
Dimensiones de productos: Pg. 86



MODELOS	GP7B-5	GP9B-5
CONFIGURACIÓN		
DESCRIPCIÓN	5 QUEMADOR DE GAS 1 x 1 kW - 2 x 1,8 kW - 1 x 3 kW - 1 x 3,8 kW	5 QUEMADOR DE GAS 1 x 1 kW - 2 x 1,8 kW - 1 x 3 kW - 1 x 3,8 kW
CONSUMO	0,1 kW	0,1 kW
PRECIO	860 €	940 €

COLOR ESTÁNDAR

 s.steel SS

GENESI 60X60

CARACTERÍSTICAS

- 2 rejillas reforzadas
- 1 bandeja honda de acero inoxidable
- 1 bandeja honda esmaltada
- Rottsserle
- Reclinadores telescópicos (2 parejas)
- Plancha de cocina
- Revestimientos de acero inoxidable de fácil limpieza
- Ladrillo de agua para llenar el depósito
- Control de temperatura con sonda para carne



HORNO PRINCIPAL



FUNCIONES









ELECTRIC COMBI STEAM 70 lt
TEMP. 50°C - 315°C

MODELOS	GQFE6-S
CONSUMO	3 kW
PRECIO	2430 €

COLOR ESTÁNDAR

 s.steel SS

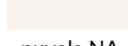
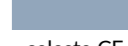
COLORES DEMANDADOS CON EXTRA + 355 €

 nero BA	 crema CR	 bordeaux BR	 antracite AN
 sabbia SA	 nuvola NA	 celeste CE	 ametista AA

GENESI 60X90

EQUIPAMIENTO ESTÁNDAR

- 2 rejillas reforzadas (horno malinyupper)
- 1 bandeja honda de acero inoxidable (horno principal/superior)
- 1 bandeja honda esmaltada (horno principal/superior)
- Rotisserie Liners telescópicos (2 parejas)
- Plancha de cocina
- Ladrillo de agua para llenar el depósito de agua -Temperatura control con sonda para carne
- Base de piedra para pizza y rebanada (horno superior)

Para más accesorios: Pg. 77
Dimensiones de productos: Pg. 86



HORNO PRINCIPAL



FUNCIONES



ELECTRIC COMBI STEAM 70 lt
TEMP. 50°C - 315°C

MODELO	GQFFE6-S
CONSUMO	5,10 kW
PRECIO	4.160 €

HORNO SUPERIOR



FUNCIONES



ELECTRIC PIZZA/GRILL 34 lt
TEMP. 50°C - 315°C

COLORES DEMANDADOS CON EXTRA + 355 €

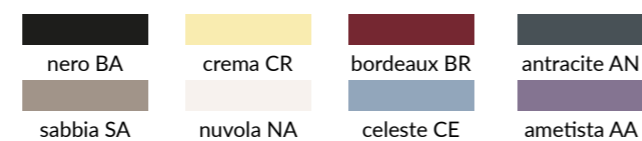

GENESI 90X60

EQUIPAMIENTO ESTÁNDAR

- 2 rejillas reforzados
- 1 bandeja honda de acero inoxidable
- 1 bandeja honda esmaltada Rotsserte
- Rejas telescópicas (2 parejas)
- Plancha de cocina
- Revestimientos de acero inoxidable de fácil limpieza
- Ladrillo de agua para llenar el depósito de agua
- Control de temperatura con sonda para carne

Para más accesorios: Pg. 77
Dimensiones de productos: Pg. 86



HORNO PRINCIPAL



FUNCIONES



ELECTRIC COMBI STEAM 91 lt
TEMP. 50°C - 315°C

MODELO	GQFE9-S
CONSUMO	3,6 kW
PRECIO	4.025 €

COLOR ESTÁNDAR

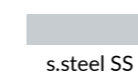

COLORES DEMANDADOS CON EXTRA + 355 €

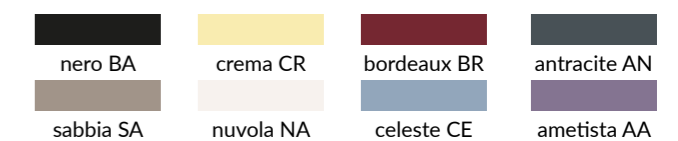

GENESI 60X45

CARACTERÍSTICAS

- 1 rejilla
- 1 bandeja honda esmaltada
- Plancha Trvet Base y base de piedra para pizza

Para más accesorios: Pg. 77
Dimensiones de productos: Pg. 86



HORNO PRINCIPAL



FUNCIONES

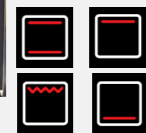

ELECTRIC PIZZA/GRILL 34 lt
TEMP. 50°C - 315°C

MODELOS	GQFE6-P
CONSUMO	2,08 kW
PRECIO	2.010 €

COLOR ESTÁNDAR

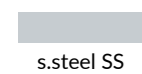

COLORES DEMANDADOS CON EXTRA + 355 €

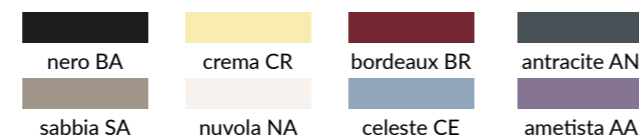

GENESI SISTEMA MODULAR COLUMNAS

CARACTERÍSTICAS

- Columna de diseño de acero inoxidable para hornos a botón
- Aspecto profesional
- Cajones y compartimentos de almacenamiento

Para más accesorios: Pg. 77
Dimensiones de productos: Pg. 86



MODELOS	GQMS-7FP	GQMS-7FFP
CONFIGURACIÓN		
DESCRIPCIÓN	70 cm para horno empotrado 60x60 3 cajones (1 push-pull) 1 compartimento (push-pull)	70 cm para horno empotrado 60x90 1 cajón 1 compartimento (push-pull)
PRECIO	3.160 €	3.160 €

COLOR ESTÁNDAR

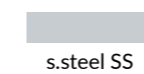

GENESI CAMPANAS

CARACTERÍSTICAS

- Material del cuerpo de acero inoxidable 4 velocidades
- Iluminación LED
- Temporizador de apagado del panel de control integrado suave al tacto
- Filtros de laberinto profesionales



Para más accesorios: Pg. 77
Dimensiones de productos: Pg. 86

MODELOS	GQK120	GQK100	GQK90	GQK70
DESCRIPCIÓN	1200mm de ancho 550mm de profundidad 700mm de altura 300mm de ajuste de altura LED 4+2	1000mm de ancho 550mm de profundidad 700mm de altura 300mm de ajuste de altura LED 3+2	900mm de ancho 550mm de profundidad 700mm de altura 300mm de ajuste de altura LED 3+2	700mm de ancho 550mm de profundidad 700mm de altura 300mm de ajuste de altura LED 3+2
CONSUMO ANUAL	113 kWh	113 kWh	97 kWh	97 kWh
RUIDO	64 dB	64 dB	64 dB	64 dB
PODER DE SUCCIÓN	900 m³	900 m³	900 m³	900 m³
PRECIO	2.605 €	2.150 €	1.900 €	1.605 €

COLOR ESTÁNDAR

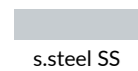

COLORES DEMANDADOS CON EXTRA

+ 215 €

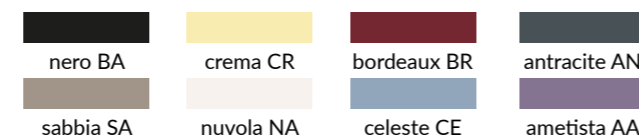

GENESI SISTEMA MODULAR MESAS DE TRABAJO

CARACTERÍSTICAS

- Material del cuerpo de acero inoxidable
- Cajón push-pull
- Sistema de cierre suave



Para más accesorios: Pg. 77
Dimensiones de productos: Pg. 86

MODELOS	GQ12C-P	GQ9C-P	GQ7C-P	GQ7S-P	GQ4C-P
CONFIGURACIÓN					
DESCRIPCIÓN	120 cm 3 cajones (1 push-pull)	90 cm 3 cajones (1 push-pull)	70 cm 3 cajones (1 push-pull)	70 cm 1 cajón (push-pull) 1 puerta	45 cm 3 cajones (1 push-pull)
PRECIO	3.735 €	2.940 €	2.455 €	2.455 €	1.780€

COLOR ESTÁNDAR

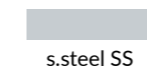

COLORES DEMANDADOS CON EXTRA

+ 355 €

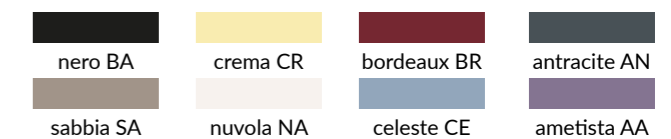

GENESI SISTEMA MODULAR FREGADEROS

CARACTERÍSTICAS

- Compartimentos de almacenamiento del fregadero de acero inoxidable



Para más accesorios: Pg. 77
Dimensiones de productos: Pg. 86

MODELOS	GQ12C-L2	GQ9S-L2	GQ9S-L1G	GQ7S-L2
CONFIGURACIÓN				
DESCRIPCIÓN	120 cm 2 cubetas 2 cajones cierre suave	90 cm 2 cubetas 2 puertas cierre suave	90 cm 1 cubeta 2 puertas cierre suave	70 cm 2 cubetas 1 puerta cierre suave
PRECIO	3.735 €	3.120 €	3.120 €	2.940 €

COLOR ESTÁNDAR

s.steel SS

COLORES DEMANDADOS CON EXTRA

+ 355 €

nero BA	crema CR	bordeaux BR	antracite AN
sabbia SA	nuvola NA	celeste CE	ametista AA

GENESI SISTEMA MODULAR LAVAVAJILLAS

CARACTERÍSTICAS

- 9 programas: Jet wash 14', Quick 30' 40°C, Eco, Súper 50' 60°C, Doble Pro Lavado 60°C, Higiene 70°C, Inteligente 30-50°C, Inteligente 50-60 °C, Inteligente 60-70 °C
- Capacidad de 15 CV
- LED de información
- Luces LED interiores
- Control táctil
- Opción de temporizador de retardo (hasta 19 horas)
- Lavado silencioso
- Indicador de recarga de abrillantador y recarga de sal
- Indicador de fin de ciclo
- opción de media carga
- opción extra seco
- opción de ahorro de energía
- opción de autolimpieza
- diseño deslizante de lado a lado para la cesta de cubiertos
- rejillas ajustables para tazas
- soporte para copas de vino
- posición ajustable de la cesta superior
- alambre plegable
- portabandejas
- cesto de cubiertos extraíble
- clase de eficiencia energética D (A+++)



Para más accesorios: Pg. 77
Dimensiones de productos: Pg. 86

MODELOS	GQLS-7	GQLSB-6	GQLSFB-6
CONFIGURACIÓN			
DESCRIPCIÓN	70 cm mesa de trabajo de acero inoxidable lavavajillas integrado puerta de acero inoxidable	60 cm lavavajillas empotrado puerta de acero inoxidable	60 cm lavavajillas integrado
PRECIO	3.630 €	1.640 €	1.175 €

COLOR ESTÁNDAR

s.steel SS

COLORES DEMANDADOS CON EXTRA

+ 355 €

nero BA	crema CR	bordeaux BR	antracite AN
sabbia SA	nuvola NA	celeste CE	ametista AA

GENESI SISTEMA MODULAR UNIDADES DE PARED

CARACTERÍSTICAS

- Muebles altos de acero inoxidable
- Puertas de cierre suave



Para más accesorios: Pg. 77
Dimensiones de productos: Pg. 86







MODELOS	GQP9S-S	GQP9S	GQP7S
CONFIGURACIÓN			
DESCRIPCIÓN	90 cm 1 rejilla + 1 escurridor 2 puertas	90 cm 2 rejillas 2 puertas	70 cm 2 rejillas 1 puerta
PRECIO	1.740 €	1.645 €	1.065 €

COLOR ESTÁNDAR

s.steel SS

COLORES DEMANDADOS CON EXTRA

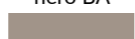
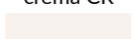
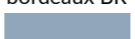
+ 355 €

 nero BA	 crema CR	 bordeaux BR	 antracite AN
 sabbia SA	 nuvola NA	 celeste CE	 ametista AA

GENESI90 SIDE-BY-SIDE

CARACTERÍSTICAS

- Volumen de almacenamiento de 603 L
- Capacidad del frigorífico: 377 L
- Capacidad del congelador: 226 L
- Iluminación LED
- Dispensador de hielo y agua externo
- Control electrónico de todas las funciones
- Doble ventilador de circulación de aire
- Sistema antihielo
- Tecnología de enfriamiento y congelación rápida
- Sistema de regulación de humedad para alimentos perecederos
- Rejillas de vidrio templado
- Soportes especiales para almacenamiento de botellas
- Alarma de puerta abierta
- Compartimento superior de acero inoxidable para almacenamiento de alimentos y bebidas o para descongelación de alimentos
- Clase energética F

Para más accesorios: Pg. 77
Dimensiones de productos: Pg. 86

MODELO	GQFR-9
PRECIO	5.630 €









COLOR ESTÁNDAR

s.steel SS

COLORES DEMANDADOS CON EXTRA

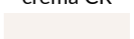
+ 530 €

 nero BA	 crema CR	 bordeaux BR	 antracite AN
 sabbia SA	 nuvola NA	 celeste CE	 ametista AA

GENESI 90

SIDE-BY-SIDE BUILT-IN

CARACTERÍSTICAS

- Volumen de almacenamiento de 603 L
- Capacidad del frigorífico: 377 L
- Capacidad del congelador: 226 L
- Iluminación LED
- Dispensador de hielo y agua externo
- Control electrónico de todas las funciones
- Doble ventilador de circulación de aire
- Sistema antihielo
- Tecnología de enfriamiento y congelación rápida
- Sistema de regulación de humedad para alimentos perecederos
- Rejillas de vidrio templado
- Soportes especiales para almacenamiento de botellas
- Alarma de puerta abierta
- Clase energética F



Para más accesorios: Pg. 77
Dimensiones de productos: Pg. 86

MODELO	GQFRB-9
PRECIO	4.505 €

COLOR ESTÁNDAR

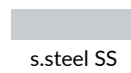

COLORES DEMANDADOS CON EXTRA + 530 €

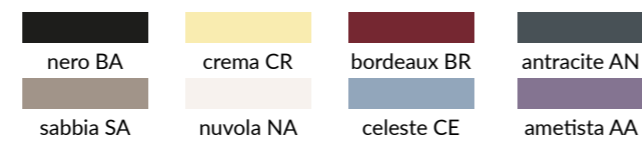

GENESI 90

FRENCH DOOR

CARACTERÍSTICAS

- Capacidad total 596 L
- Frigorífico capacidad 419 L
- Capacidad del congelador 177 L
- Tecnología inverter duradera
- Dispensador de agua fontanero
- Cajones deslizantes de metal
- Pantalla táctil LED
- Fabricador de hielo (en el congelador)
- Iluminación LED envolvente
- Control electrónico de temperatura
- Alarma de puerta abierta
- Sin escarcha total
- Sistema super-cool y super-freeze
- Modo vacaciones
- Clase energética F



Para más accesorios: Pg. 77
Dimensiones de productos: Pg. 86

MODELO	GQFR-9F
PRECIO	3.795 €

COLOR ESTÁNDAR

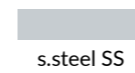

COLORES DEMANDADOS CON EXTRA + 530 €

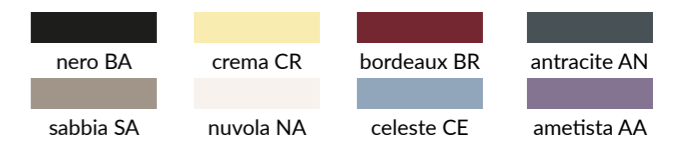

GENESI 70 VINOTECA

CARACTERÍSTICAS

- Capacidad total 92 L
- Gabinete de trabajo de acero inoxidable de 70 cm.
- Puerta de doble vidrio
- Temperatura regulable +2°C-+10°C
- Rejillas ajustables
- Iluminación LED interna
- Clase energética G



Para más accesorios: Pg. 77
Dimensiones de productos: Pg. 86

MODELO	G7FR-O
PRECIO	5.115 €

COLOR ESTÁNDAR

s.steel SS

ASCOT

tradicion e innovacion



NUEVO PROGRAMA

Todo al alcance de tu mano: el nuevo programador TFT a color te permitirá tener siempre una visión global de todo lo que sucede en el horno.

37 recetas preestablecidas: 3 primeros platos, 11 platos principales de carne, 6 platos principales de pescado, 9 postres, 5 recetas de pan y pizza, 3 guarniciones. Solo tienes que seleccionar la receta y el programador te indicará la función, la temperatura y el tiempo de cocción adecuados.

15 FUNCIONES



descongelación, estática, resistencia superior, vapor estático resistencia inferior. grill con asador vapor ventilado convección ventilada, precalentamiento rápido Rising: una función especial que lleva la cavidad del horno a 28C. la temperatura perfecta para leudar productos de pan. Limpieza al vapor una función especial para la limpieza del horno, utilizando el método de vapor más natural y ecológico. Sonda de carne: una sonda especial permitirá cocinar controlando la temperatura interna de los alimentos pudiendo así medir su grado de cocción. Pizza: una función especial dedicada a la más italiana de las recetas. pizza Alcanza los 320°C para cocinar la pizza perfecta en 3/4 minutos



ECO

Cocina ECO: cocinar sin gastar energía respetando el medio ambiente



SHABBAT

Shabat: tu horno podrá cocinar durante 24 horas continuas, con las luces apagadas y el mínimo consumo.

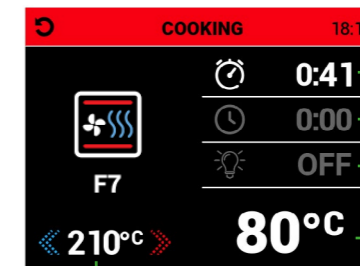

Indicador de temperatura objetivo. Variable en cualquier momento.

Programación de la duración de la cocción
Programación de inicio diferido
Opción de encendido/apagado de luces
Indicación precisa de la temperatura del horno

COMBI-STEAM



Estamos tan convencidos de nuestro sistema combinado-vapor que no podrás prescindir de él. La línea Ascot siempre viene con horno combinado-vapor principal, en su nueva versión con interior esmaltado y base de acero inoxidable microtrefilado. Como equipamiento de serie dispondrás de un par de paneles laterales de acero inoxidable, desmontables y aptos para lavavajillas.

REJILLAS REFORZADAS



Nuevas rejillas reforzadas de 6mm de diámetro

CIERRE SUAVE



Puerta del horno con cierre suave, silencioso y seguro gracias a los nuevos amortiguadores.

INNVENT® DOUBLE INVERTED VENTILATION SYSTEM

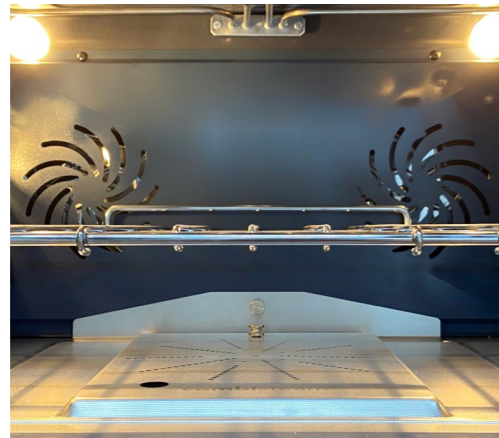

Nuestro sistema patentado INNVENT con doble rotación invertida de los ventiladores distribuye el calor uniformemente por toda la cavidad del horno. no solo verticalmente en diferentes niveles, sino también horizontalmente en cada nivel permitiendo una cocción impecable y homogénea. La puerta de su horno puede permanecer cerrada todo el tiempo de cocción, porque no tendrás la necesidad de girar la bandeja a la mitad.

(disponible para cocinas ego de 120 cm y 90cm de rango y 90cm hornos empotrados de espuma)

NUEVA ILUMINACIÓN



El nuevo sistema de iluminación del horno añade otro gran punto de luz en el lateral del horno a media altura. De esta forma, el contenido de cada bandeja quedará perfectamente visible sin necesidad de abrir la puerta del horno, incluso cocinando a diferentes niveles.

MULTIFUNCIÓN COOK TOP



Full gas, inducción gas+elementos eléctricos.
Placas de cocción para cada necesidad. La inducción de 5 zonas, dos de las cuales son flexibles, permite utilizar cualquier tipo de soporte de cocción (sartenes, ollas, rejillas o platos)
Los urnas de gas de latón son un 60% más eficientes que los de aluminio en el mercado, el mega-wok de combustible dual le permitirá decidir la cantidad de energía.
Por ejemplo, el Frytop a la rejilla es calentado por dos zonas eléctricas

ASCOT 120

CARACTERÍSTICAS

- 2 rejillas reforzadas para horno principal
- 1 rejilla para horno lateral
- Rottsserte
- 1bandeja honda de acero inoxidable (horno principal)
- 1 honda esmaltada (horno principal)
- 1 honda esmaltada (horno deslizando)
- 2 salvamanteles honda (1 para horno man, 1 para horno lateral)
- Revestimientos telescópicos (2 parejas)
- Revestimientos de acero inoxidable de fácil limpieza
- Soporte para wok
- Ladrillo de agua-para llenar el depósito de agua
- Control de temperatura con sonda para carne

Para más accesorios: Pg. 77
Dimensiones de productos: Pg. 86



	HORNO PRINCIPAL			HORNO LATERAL	
		FUNCIONES			FUNCIONES
	ELECTRIC COMBI STEAM 91 lt	TEMP. 50°C - 315°C		ELECTRIC TRADITIONAL 39 lt	TEMP. 50°C - 265°C

MODELOS	AQ12SF-6M	AQ12SF-6T	AQ12SF-6B	AQ12SF-4TM	AQ12SF-4BM
CONFIGURACIÓN					
DESCRIPCIÓN	7 QUAMADOR DE GAS 1 x 1 kW - 2 x 1,8 kW - 1 x 3 kW - 2 x 3,6 kW - 1 x 6 kW	6 QUAMADOR DE GAS 2 x 1 kW - 2 x 1,8 kW - 1 x 3 kW - 2 x 3,6 kW 1 FRYTOP ELÉCTRICO doble zona 2,4 kW	6 QUEMADOR DE GAS 2 x 1 kW - 2 x 1,8 kW - 1 x 3 kW - 2 x 3,6 kW 1 BARBACOA ELÉCTRICA doble zona 2,4 kW	5 QUEMADOR DE GAS 1 x 1 kW - 1 x 1,8 kW - 1 x 1,8 kW - 1 x 3 kW - 1 x 3,6 kW - 1 x 6 kW 1 FRYTOP ELÉCTRICO doble zona 2,4 kW	5 QUEMADOR DE GAS 1 x 1 kW - 1 x 1,8 kW - 1 x 1,8 kW - 1 x 3 kW - 1 x 3,6 kW - 1 x 6 kW 1 BARBACOA ELÉCTRICA doble zona 2,4 kW
CONSUMO	5 kW	7,4 kW	7,4 kW	7,4 kW	7,4 kW
PRECIO	9.660 €	10.460 €	10.460 €	10.460€	10.460 €

COLOR ESTÁNDAR

s.steel SS

COLORES DEMANDADOS CON EXTRA + 530 €

nero BA crema CR bordeaux BR antracite AN
 sabbia SA nuvola NA celeste CE ametista AA

ACABADO ESTÁNDAR

cromo C

RECORTES BAJO DEMANDA AF + 155 €

ottone O bronzo B nikel N

ASCOT 100

CARACTERÍSTICAS

- 2 rejillas reforzados para horno man
- 1 rejilla de acero para horno lateral Asador
- 1 bandeja honda de acero inoxidable (horno central)
- 1 bandeja honda esmaltada (horno central)
- 1 bandeja honda esmaltada (horno lateral)
- 2 salvamanteles de bandeja honda (1 para horno principal 1 para horno lateral)
- Revestimientos telescópicos (2 parejas)
- Liners de acero inoxidable de fácil limpieza (horno principal)
- Soporte wok (versión hamburguesas a gas)
- Pote de agua para llenar el depósito de agua
- Control de temperatura con sonda para carne

Para más accesorios: Pg. 77
Dimensiones de productos: Pg. 86



HORNO PRINCIPAL



FUNCIONES



ELECTRIC COMBI STEAM 70 lt
TEMP. 50°C - 315°C

HORNO LATERAL



FUNCIONES

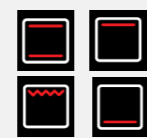

ELECTRIC TRADITIONAL 39
TEMP. 50°C - 265°C

MODELOS	AQ10SF-6W	AQ10SF-4M	AQ10SF-4T	AQ10SF-4B	AQ10SF-5FI
CONFIGURACIÓN					
DESCRIPCIÓN	6 QUEMADORES DE GAS 2 x 1 kW - 1 x 1,8 kW - 1 x 3 kW - 2 x 3,6 kW	5 QUEMADORES DE GAS 1 x 1 kW - 1 x 1,8 kW - 1 x 3 kW - 1 x 3,6 kW - 1 x 6 kW	4 QUEMADORES DE GAS 1 x 1 kW - 1 x 1,8 kW - 1 x 3 kW - 1 x 3,6 kW - 1 FRYTOP ELÉCTRICO doble zona 2,4 kW	4 QUEMADORES DE GAS 1 x 1 kW - 1 x 1,8 kW - 1 x 3 kW - 1 x 3,6 kW - 1 BARBACOA ELÉCTRICA doble zona 2,4 kW	5 INDUCCIONES 2 x 1,85 kW - 1 x 2,1 kW - 2 zonas flexibles x 2,1 kW
CONSUMO	4,45 kW	4,45 kW	6,85 kW	6,85 kW	11,85 kW
PRECIO	5.875 €	5.875 €	6.670 €	6.670 €	7.355 €

COLOR ESTÁNDAR

s.steel SS

ACABADO ESTÁNDAR



Cromo C

COLORES DEMANDADOS CON EXTRA + 530 €

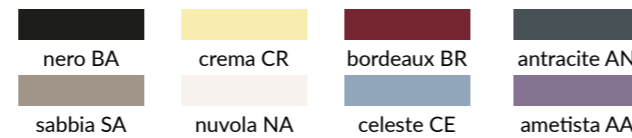

RECORTES BAJO DEMANDA AF + 155 €



ottone O bronzo B nikel N

ASCOT 100/3

CARACTERÍSTICAS

- 1 rejilla (horno deslizante)
- 2 rejillas reforzadas (horno principal/superior)
- Rotsseite
- 1 bandeja honda de acero inoxidable (horno principal/superior)
- 1 bandeja honda esmaltada (horno principal/superior)
- 1 bandeja honda esmaltada (horno lateral)
- 2 Salvabandejas profundas (para horno principal/superior, 1 para horno lateral)
- Revestimientos telescópicos (2 parejas)
- Revestimientos de acero inoxidable de fácil limpieza (horno principal)
- Soporte wok (versión quemadores a gas)
- Ladrillo de agua para llenar el tanque de agua
- Base de piedra y rebanada (horno superior)

Para más accesorios: Pg. 77
Dimensiones de productos: Pg. 86



HORNO PRINCIPAL



FUNCIONES

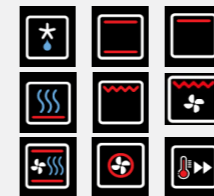

ELECTRIC COMBI STEAM 70 lt
TEMP. 50°C - 315°C

HORNO LATERAL

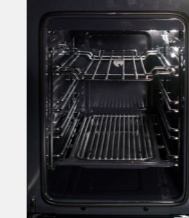

FUNCIONES



ELECTRIC TRADITIONAL 39 lt
TEMP. 50°C - 265°C

HORNO SUPERIOR



FUNCIONES



ELECTRIC PIZZA/GRILL 34 lt
TEMP. 50°C - 315°C

MODELOS	AQ10SFF-6W	AQ10SFF-4M	AQ10SFF-4T	AQ10SFF-4B	AQ10SFF-5FI
CONFIGURACIÓN					
DESCRIPCIÓN	6 QUEMADOR DE GAS 2 x 1 kW - 1 x 1,8 kW - 1 x 3 kW - 2 x 3,6 kW	5 QUEMADOR DE GAS 1 x 1 kW - 1 x 1,8 kW - 1 x 3 kW - 1 x 3,6 kW - 1 x 6 kW	4 QUEMADOR DE GAS 1 x 1 kW - 1 x 1,8 kW - 1 x 3 kW - 1 x 3,6 kW - 1 FRYTOP ELÉCTRICO doble zona 2,4 kW	4 QUEMADOR DE GAS 1 x 1 kW - 1 x 1,8 kW - 1 x 3 kW - 1 x 3,6 kW - 1 BARBACOA ELÉCTRICA doble zona 2,4 kW	5 INDUCCIONES 2 x 1,85 kW - 1 x 2,1 kW - 2 zonas de flexión x 2,1 kW
CONSUMO	4,45 kW	4,45 kW	6,85 kW	6,85 kW	11,85 kW
PRECIO	6.295 €	6.295 €	7.090 €	7.090 €	7.775 €

COLOR ESTÁNDAR

s.steel SS

ACABADO ESTÁNDAR



Cromo C

COLORES DEMANDADOS CON EXTRA + 530 €

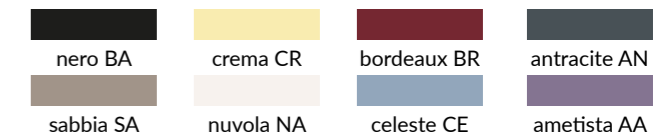

RECORTES BAJO DEMANDA AF + 155 €

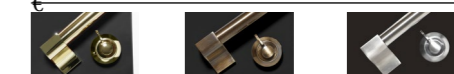

ottone O bronzo B nikel N

ASCOT 100/3 SOLID DOOR

EQUIPAMIENTO ESTÁNDAR

- 2 rejillas reforzadas (horno central/superior)
- 1 rejilla interior (horno lateral)
- Rottaserte
- 1 bandeja profunda de acero inoxidable (horno central/superior)
- 1 bandeja honda esmaltada (horno central/superior)
- 1 bandeja honda esmaltada (horno lateral)
- 2 bandejas hondas salvamanteles para horno principal/superior, 1 para horno lateral)
- Liners telescópicos (2 parejas)
- Liners de fácil limpieza como revestimientos de acero (horno principal)
- Soporte para wok (versión con quemadores de gas -Ladrillo de agua para llenar el tanque de agua
- Base de de piedra para pizza (horno superior)

Para más accesorios: Pg. 77
Dimensiones de productos: Pg. 86



ASCOT 90

EQUIPAMIENTO ESTÁNDAR

- 2 rejillas reforzados
- Asador
- 1 bandeja honda de acero inoxidable
- 1 bandeja honda esmaltada
- 1 salvamanteles de bandeja profunda
- Revestimientos telescópicos (2 parejas)
- Revestimientos de acero inoxidable de fácil limpieza
- Soporte Wok (versión quemadores de gas)
- Ladrillo de agua para rellenar el depósito de agua
- Control de temperatura con sonda para carne

Para más accesorios: Pg. 77
Dimensiones de productos: Pg. 86



HORNO PRINCIPAL	HORNO LATERAL	HORNO SUPERIOR
FUNCIONES 	FUNCIONES 	FUNCIONES
ELECTRIC COMBI STEAM 70 lt TEMP. 50°C - 315°C	ELECTRIC TRADITIONAL 39 lt TEMP. 50°C - 265°C	ELECTRIC PIZZA/GRILL 34 lt TEMP. 50°C - 315°C

HORNO PRINCIPAL
FUNCIONES
ELECTRIC COMBI STEAM 91 lt TEMP. 50°C - 315°C

MODELOS	AQ10SFF-D-6W	AQ10SFF-D-4M	AQ10SFF-D-4T	AQ10SFF-D-4B	AQ10SFF-D-5FI
CONFIGURACIÓN					
DESCRIPCIÓN	6 QUEMADORES DE GAS 2 x 1 kW - 1 x 1,8 kW - 1 x 3 kW - 2 x 3,6 kW	5 QUEMADORES DE GAS 1 x 1 kW - 1 x 1,8 kW - 1 x 3 kW - 1 x 3,6 kW - 1 x 6 kW	4 QUEMADORES DE GAS 1 x 1 kW - 1 x 1,8 kW - 1 x 3 kW - 1 x 3,6 kW - 1 ELECTRIC FRYTOP doble zona 2,4 kW	4 QUEMADORES DE GAS 1 x 1 kW - 1 x 1,8 kW - 1 x 3 kW - 1 x 3,6 kW - 1 ELECTRIC BARBECUE doble zona 2,4 kW	5 INDUCCIONES 2 x 1,85 kW - 1 x 2,1 kW - 2 zonas flexibles x 2,1 kW
CONSUMO	4,45 kW	4,45 kW	6,85 kW	6,85 kW	11,85 kW
PRECIO	6.295€	6.295 €	7.090 €	7.090 €	7.775 €

COLOR ESTÁNDAR

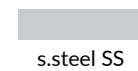

s.steel SS

ACABADO ESTÁNDAR



cromo C

COLORES DEMANDADOS CON EXTRA + 530 €

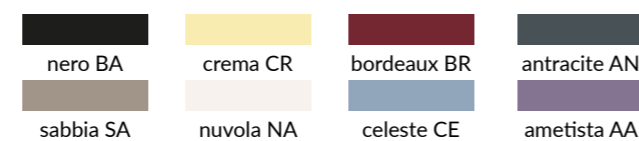

RECORTES BAJO DEMANDA AF + 155 €

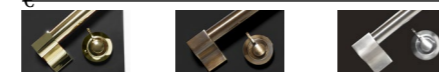

ottone O bronzo B nikel N

MODELOS	AQ9S-6W	AQ9S-4M	AQ9S-4T	AQ9S-4B	AQ9S-5FI
CONFIGURACIÓN					
DESCRIPCIÓN	6 QUEMADORES DE GAS 2 x 1 kW - 1 x 1,8 kW - 1 x 3 kW - 2 x 3,6 kW	5 QUEMADORES DE GAS 1 x 1 kW - 1 x 1,8 kW - 1 x 3 kW - 1 x 3,6 kW - 1 x 6 kW	4 QUEMADORES DE GAS 1 x 1 kW - 1 x 1,8 kW - 1 x 3 kW - 1 x 3,6 kW - 1 FRYTOP ELÉCTRICO doble zona 2,4 kW	4 QUEMADORES DE GAS 1 x 1 kW - 1 x 1,8 kW - 1 x 3 kW - 1 x 3,6 kW - 1 FRYTOP ELÉCTRICO doble zona 2,4 kW	5 INDUCCIONES 2 x 1,85 kW - 1 x 2,1 kW - 2 zonas flexibles x 2,1 kW
CONSUMO	3,6 kW	3,6 kW	6 kW	6 kW	11,85 kW
PRECIO	4.765 €	4.765 €	5.560 €	5.560 €	6.245 €

COLOR ESTÁNDAR

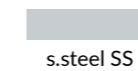

s.steel SS

ACABADO ESTÁNDAR



cromo C

COLORES DEMANDADOS CON EXTRA + 530 €

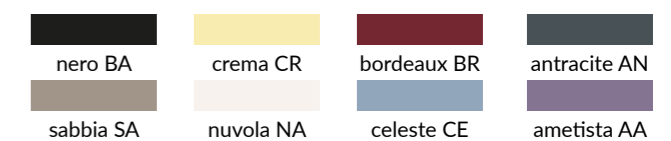

RECORTES BAJO DEMANDA AF + 155 €



ottone O bronzo B nikel N

ASCOT 70

EQUIPAMIENTO ESTÁNDAR

- 2 Rejillas reforzados Asador
- 1 bandeja de acero inoxidable
- 1 Bandeja honda esmaltada
- 1 Salvamanteles de bandeja honda
- Telescópico inerte (2 parejas)
- Revestimientos de acero inoxidable de fácil limpieza
- Soporte wok (versión quemadores a gas)
- Ladrillo de agua para llenar el depósito de agua
- Control de temperatura con sonda para carne

Para más accesorios: Pg. 77
Dimensiones de productos: Pg. 86



HORNO PRINCIPAL



FUNCIONES



ELECTRIC COMBI STEAM 70 lt
TEMP. 50°C - 315°C

MODELOS	AQ7S-4	AQ7S-4I
CONFIGURACIÓN		
DESCRIPCIÓN	4 QUEMADORES DE GAS 1 x 1 kW - 1 x 1,8 kW - 1 x 3 kW - 1 x 3,6 kW	4 INDUCCIONES 2 x 1,85 kW - 1 x 2,3 kW - 1 x 1,4 kW
CONSUMO	3,02 kW	10,42 kW
PRECIO	4.070 €	5.100 €

COLOR ESTÁNDAR

s.steel SS

ACABADO ESTÁNDAR

cromo C

COLORES DEMANDADOS CON EXTRA +530 €

nero BA crema CR bordeaux BR antracite AN
 sabbia SA nuvola NA celeste CE ametista AA

RECORTES BAJO DEMANDA AF + 155 €

ottone O bronzo B nikel N

ASCOT 70/2

EQUIPAMIENTO ESTÁNDAR

- 2 rejillas reforzados Asador
- 1 bandeja honda de acero inoxidable (horno grande)
- 1 bandeja honda esmaltada (horno pequeño/superior)
- 1 salvamanteles de bandeja honda
- Inertes telescópicos (2 parejas)
- Revestimientos de acero inoxidable de fácil limpieza (horno pequeño)
- Soporte wok (versión quemadores a gas)
- Ladrillo de agua para llenar el depósito de agua
- Base y rodaja de piedra (horno superior)

Para más accesorios: Pg. 77
Dimensiones de productos: Pg. 86



HORNO PRINCIPAL



FUNCIONES



ELECTRIC COMBI STEAM 70 lt
TEMP. 50°C - 315°C

MODELOS	AQ7SF-4	AQ7SF-4I
CONFIGURACIÓN		
DESCRIPCIÓN	4 QUEMADORES DE GAS 1 x 1 kW - 1 x 1,8 kW - 1 x 3 kW - 1 x 3,6 kW	4 INDUCCIONES 2 x 1,85 kW - 1 x 2,3 kW - 1 x 1,4 kW
CONSUMO	3,02 kW	10,42 kW
PRECIO	4.530 €	5.560 €

COLOR ESTÁNDAR

s.steel SS

ACABADO ESTÁNDAR

cromo C

COLORES DEMANDADOS CON EXTRA + 530 €

nero BA crema CR bordeaux BR antracite AN
 sabbia SA nuvola NA celeste CE ametista AA

RECORTES BAJO DEMANDA AF + 155 €

ottone O bronzo B nikel N

ASCOT 90 UNIDAD DE COCCIÓN

EQUIPAMIENTO ESTÁNDAR

Soporte wok (versión de gas)

Para más accesorios: Pg. 77
Dimensiones de productos: Pg. 86



MODELO	A9C-6W	A9C-5FI
CONFIGURACIÓN		
DESCRIPCIÓN	6 QUEMADORES DE GAS 2 x 1 kW - 1 x 1,8 kW - 1 x 3 kW - 2 x 3,6 kW	5 INDUCCIONES 2 x 1,85 kW - 1 x 2,1 kW 2 zonas flexibles x 2,1 kW
CONSUMO	0,1 kW	7,4 kW
PRECIO	3.385 €	4.920 €

COLOR ESTÁNDAR

 s.steel SS

ACABADO ESTÁNDAR

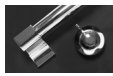
 cromo C

COLORES DEMANDADOS CON EXTRA + 355 €

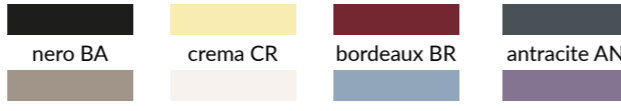

RECORTES BAJO DEMANDA AF + 155 €



ASCOT COCINAS

EQUIPAMIENTO ESTÁNDAR

Soporte wok (versión de gas)

Para más accesorios: Pg. 77
Dimensiones de productos: Pg. 86



MODELO	A9-6W	A9-4B	A9-4T	A9-5FI
CONFIGURACIÓN				
DESCRIPCIÓN	6 QUEMADORES DE GAS 2 x 1 kW - 1 x 1,8 kW - 1 x 3 kW - 2 x 3,6 kW	4 QUEMADORES DE GAS 1 x 1 kW - 1 x 1,8 kW - 1 x 3 kW - 1 x 3,5 kW 1 BARBACOA ELÉCTRICA doble zona 2,4 kW	4 QUEMADORES DE GAS 1 x 1 kW - 1 x 1,8 kW - 1 x 3 kW - 1 x 3,6 kW 1 FRYTOP ELÉCTRICO doble zona 2,4 kW	5 INDUCCION 2 x 1,85 kW - 1 x 2,1 kW 2 zonas flexibles x 2,1 kW
CONSUMO	0,1 kW	2,4 kW	2,4 kW	7,4 kW
PRECIO	1.765 €	2.520 €	2.520 €	3.295 €

COLOR ESTÁNDAR

 s.steel SS

ACABADO ESTÁNDAR

 cromo C

COLORES DEMANDADOS CON EXTRA + 355 €

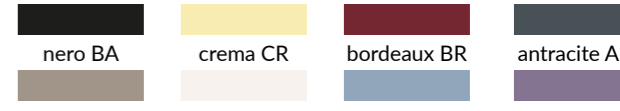

RECORTES BAJO DEMANDA AF + 155 €



ASCOT 60X60

EQUIPAMIENTO ESTÁNDAR

- 2 rejillas reforzados
- 1 bandeja honda de acero inoxidable
- 1 bandeja honda esmaltada
- Asador
- Revestimientos telescópicos (2 parejas)
- Plancha salvamanteles
- Revestimientos de acero inoxidable de fácil limpieza
- Ladrillo de agua para rellenar el depósito de agua
- Control de temperatura con sonda para carne

Para más accesorios: Pg. 77
Dimensiones de productos: Pg. 86



HORNO PRINCIPAL



FUNCIONES



ELECTRIC COMBI STEAM 70 lt
TEMP. 50°C - 315°C

MODELO	AQFE6-S
CONSUMO	3 kW
PRECIO	2.430 €

COLOR ESTÁNDAR

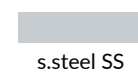

ACABADO ESTÁNDAR



Cromo C

COLORES DEMANDADOS CON EXTRA + 355 €

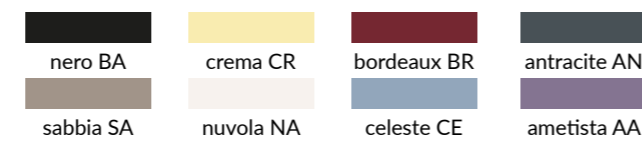

RECORTES BAJO DEMANDA AF + 155 €



Ottone O



Bronzo B



Nikel N

ASCOT 60X90

EQUIPAMIENTO ESTÁNDAR

- 2 rejillas reforzados (principal/superior)
- 1 bandeja profunda de acero inoxidable (principal/superior)
- 1 bandeja honda esmaltada (principal/superior)
- Asador
- Revestimientos telescópicos (2 parejas)
- Plancha salvamanteles
- Ladrillo de agua para rellenar el depósito de agua
- Control de temperatura con sonda para carne
- Base y rebanada de piedra para pizza (horno superior)

Para más accesorios: Pg. 77
Dimensiones de productos: Pg. 86



HORNO PRINCIPAL



FUNCIONES



ELECTRIC COMBI STEAM 70 lt
TEMP. 50°C - 315°C

MODELO	AQFFE6-S
CONSUMO	5,10 kW
PRECIO	4.160 €

COLOR ESTÁNDAR

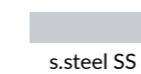

ACABADO ESTÁNDAR



Cromo C

HORNO SUPERIOR

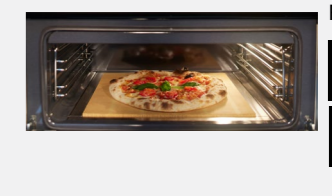

FUNCIONES



ELECTRIC PIZZA/GRILL 34 lt
TEMP. 50°C - 315°C

COLORES DEMANDADOS CON EXTRA + 355 €

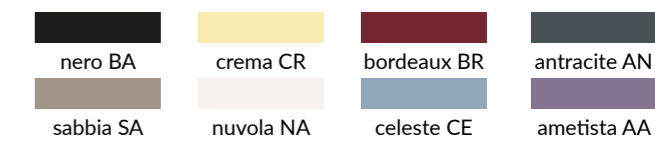

RECORTES BAJO DEMANDA AF + 155 €



Ottone O



Bronzo B



Nikel N

ASCOT 90X60

CARACTERÍSTICAS

- 2 rejillas reforzados (hombre/superior)
- 1 bandeja profunda de acero inoxidable (superior/superior) -1 bandeja profunda esmaltada (superior/superior)
- Rotlsserte
- Reclinadores telescópicos (2 parejas)
- Plancha
- Ladrillo de agua para llenar el tanque de agua
- Control de temperatura con sonda para carne
- Base y rebanada de piedra para pizza (horno superior)

Para más accesorios: Pg. 77
Dimensiones de productos: Pg. 86



HORNO PRINCIPAL

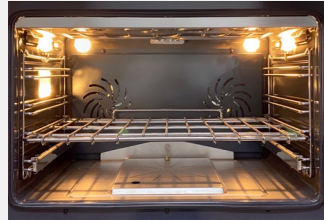

FUNCIONES



ELECTRIC COMBI STEAM 9.1 lt
TEMP. 50°C - 315°C

MODELO	AQFE9-S
CONSUMO	3,6 kW
PRECIO	4.025 €

COLOR ESTÁNDAR

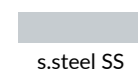

ACABADO ESTÁNDAR

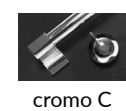

cromo C

COLORES DEMANDADOS CON EXTRA + 355 €

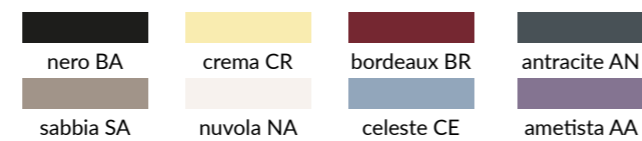

RECORTES BAJO DEMANDA AF + 155 €

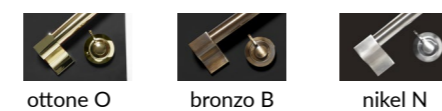

ottone O

bronzo B

nikel N

ASCOT SISTEMA MODULAR COLUMNAS

CARACTERÍSTICAS

- Columna de diseño de acero inoxidable para hornos empotrados
- Cajones y compartimentos de almacenamiento profesional

Para más accesorios: Pg. 77
Dimensiones de productos: Pg. 86



MODELO	AMS-7FP	AMS-7FFP
CONFIGURACIÓN		
DESCRIPCIÓN	70 cm para horno empotrado 60x60 3 cajones (1 push-pull) 1 compartimento (push-pull)	70 cm para horno empotrado de 60x90 1 cajón 1 compartimento (push-pull)
PRECIO	3.160 €	3.160 €

COLOR ESTÁNDAR

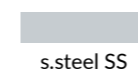

ACABADO ESTÁNDAR

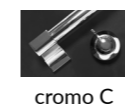

cromo C

RECORTES BAJO DEMANDA AF + 155 €

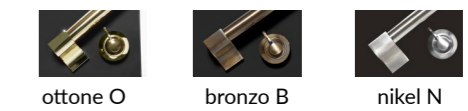

ottone O

bronzo B

nikel N

ASCOT CAMPANAS

CARACTERÍSTICAS

- Material del cuerpo de acero inoxidable
- 4 velocidades
- Iluminación LED
- Temporizador de apagado del panel de control integrado suave al tacto
- Nuevos filtros de laberinto profesionales



Para más accesorios: Pg. 77
Dimensiones de productos: Pg. 86

MODELO	AKL120	AKL100	AKL90	AKL70
DESCRIPCIÓN	1172 mm de ancho 500 mm de profundidad 554 mm de altura Ajuste de altura de 446 mm LED 4 + 2	1000 mm de ancho 500 mm de profundidad 554 mm de altura Ajuste de altura de 446 mm LED 3 + 2	900 mm de ancho 500 mm de profundidad 554 mm de altura Ajuste de altura de 446 mm LED 3 + 2	700 mm de ancho 500 mm de profundidad 554 mm de altura Ajuste de altura de 446 mm LED 3 + 2
CONSUMO ANUAL	66 kWh	66 kWh	66 kWh	66 kWh
RUÍDO	64 dB	64 dB	64 dB	64 dB
PODER DE SUC-CIÓN	900 m³	900 m³	900 m³	900 m³
PRECIO	2.605 €	2.150 €	1.900 €	1.605 €

COLOR ESTÁNDAR

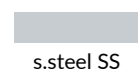

s.steel SS

ACABADO ESTÁNDAR



cromo C

COLORES DEMANDADOS CON EXTRA + 215 €

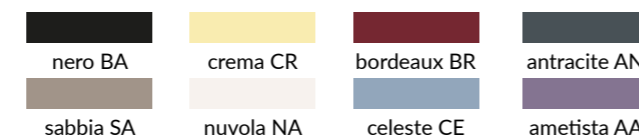

RECORTES BAJO DEMANDA AF + 155 €



ottone O bronzo B nikel N

ASCOT SISTEMA MODULAR ZONAS DE TRABAJO

CARACTERÍSTICAS

- Material del cuerpo de acero inoxidable
- Grandes compartimentos de almacenamiento
- Sistema de cierre suave



Para más accesorios: Pg. 77
Dimensiones de productos: Pg. 86

MODELO	A12S-P	A9C-P	A7C-P	A7S-P	A4C-P
CONFIGURACIÓN					
DESCRIPCIÓN	120cm 2 cajones 2 puertas cierre suave	90cm 3 cajones (1 push-pull) cierre suave	70cm 3 cajones (1 push-pull) cierre suave	70cm 1 cajón (push-pull) 1 puerta cierre suave	70cm 3 cajones (1 push-pull) cierre suave
PRECIO	3.735 €	2.940 €	2.455 €	2.455 €	1.780 €

COLOR ESTÁNDAR

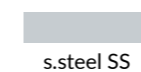

s.steel SS

ACABADO ESTÁNDAR



cromo C

COLORES DEMANDADOS CON EXTRA + 355 €

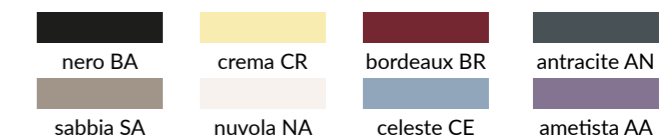

RECORTES BAJO DEMANDA AF + 155 €



ottone O bronzo B nikel N





ASCOT SISTEMA MODULAR FREGADEROS

CARACTERÍSTICAS

- Columna de diseño de acero inoxidable para hornos empotrados
- Cajones y compartimentos de almacenamiento de aspecto profesional



Para más accesorios: Pg. 77
Dimensiones de productos: Pg. 86

MODELOS	A12S-L2	A9S-L2	A9S-L1G	A7S-L2
CONFIGURACIÓN				
DESCRIPCIÓN	120 cm 2 cubetas 2 puertas cierre suave	90 cm 2 cubetas 2 puertas cierre suave	90 cm 1 cubeta 2 puertas cierre suave	70 cm 2 cubetas 1 puerta cierre suave
PRECIO	3.735 €	3.120 €	3.120 €	2.940 €

COLOR ESTÁNDAR

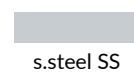

ACABADO ESTÁNDAR



cromo C

COLORES DEMANDADOS ODC-CO

+ 355 €

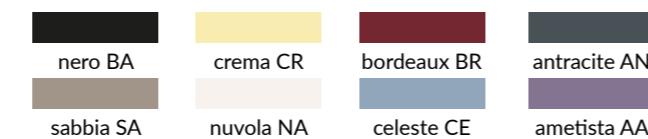

RECORTES BAJO DEMANDA AF

+ 155 €

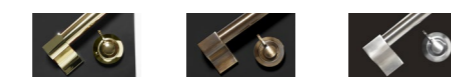

ottone O

bronzo B

nikel N



ASCOT SISTEMA MODULAR LAVAVAJILLAS

CARACTERÍSTICAS

- 9 programas Jet wash 14.Quick 30 40°C Eco Super so 60' C, Dual ProWash 60C Hygiene 70C, Smart 30-50°C, Smart 5o 6oC, Smart 60-70C
- Lavado inteligente (smartwash)
- 15PS de capacidad
- info LED
- Control táctil de luces LED interiores
- Soporte para bandeja plegable
- Cesto para cubiertos extraíble
- Clase de eficiencia energética
- Opción de media carga
- Opción extra dry
- Opción de ahorro de energía
- Opción de autolimpieza lado a lado
- Diseño deslizando para cesto de cubiertos
- Rejillas ajustables para tazas
- Soporte para copas de vino posición ajustable del cesto superior
- Indicador de recarga de enjuague y recarga de sal
- Indicador de fin de ciclo



Para más accesorios: Pg. 77
Dimensiones de productos: Pg. 86

MODELO	AQLS-7	AQLSB-6
CONFIGURACIÓN		
DESCRIPCIÓN	70 cm mesa de trabajo de acero inoxidable lavavajillas integrado puerta de acero inoxidable	60 cm lavavajillas empotrado puerta de acero inoxidable
PRECIO	3.630 €	1.640 €

COLOR ESTÁNDAR

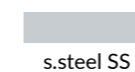

ACABADO ESTÁNDAR



cromo C

COLORES DEMANDADOS ODC-CO

+ 355 €

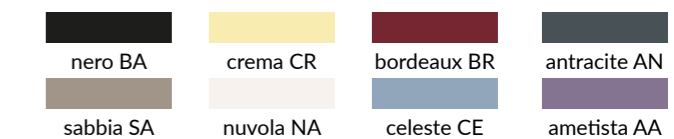

RECORTES BAJO DEMANDA AF

+ 155 €



ottone O

bronzo B

nikel N

ASCOT SISTEMA MODULAR

UNIDADES DE PARED

CARACTERÍSTICAS

- Unidades de pared de acero stales5
- Puertas de cierre suave



Para más accesorios: Pg. 77
Dimensiones de productos: Pg. 86

MODELOS	AP9S-S	AP9S	AP7S
CONFIGURACION			
DESCRIPCION	90 cm 1 rejilla + 1 escudridor 2 puertas	90 cm 2 rejillas 2 puertas	70 cm 2 rejillas 1 puerta
PRECIO	1.740 €	1.645 €	1.065 €





COLOR ESTÁNDAR

 s.steel SS

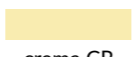

ACABADO ESTÁNDAR

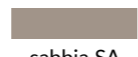
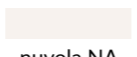
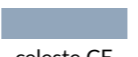
 cromo C

COLORES DEMANDADOS ODC-CO + 355 €

 nero BA
  crema CR
  bordeaux BR
  antracite AN
 sabbia SA
  nuvola NA
  celeste CE
  ametista AA

RECORTES BAJO DEMANDA AF + 155 €

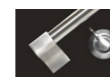
 ottone O
  bronzo B
  nikel N

ASCOT 90

SIDE-BY-SIDE

CARACTERÍSTICAS

- Volumen de almacenamiento de 603L
- Capacidad del frigorífico 377L
- Capacidad del congelador: 226L
- Iluminación LED
- Dispensador de agua externo
- Control electrónico de todas las funciones
- Doble ventilador de circulación
- Sistema No-frost
- Tecnología de enfriamiento y congelación rápida
- Sistema de regulación de humedad para alimentos perecederos
- Rejillas de vidrio templado
- Soportes especiales para almacenamiento de botellas
- Alarma de puerta abierta
- Compartimento superior de acero inoxidable para almacenamiento de alimentos y bebidas para descongelación de alimentos
- Clase energética F

Para más accesorios: Pg. 77
Dimensiones de productos: Pg. 86

MODELO	AFR-9
PRECIO	5630 €







COLOR ESTÁNDAR

 s.steel SS

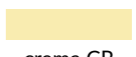

ACABADO ESTÁNDAR

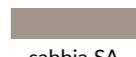
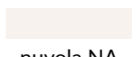
 cromo C

COLORES DEMANDADOS ODC-FR + 530 €

 nero BA
  crema CR
  bordeaux BR
  antracite AN
 sabbia SA
  nuvola NA
  celeste CE
  ametista AA

RECORTES BAJO DEMANDA AF + 155 €

 ottone O
  bronzo B
  nikel N

ASCOT 90 SIDE-BY-SIDE BUILT-IN

CARACTERÍSTICAS

- Volumen de almacenamiento de 603L
- Capacidad del frigorífico: 377L
- Capacidad del congelador: 226L
- Iluminación LED
- Dispensador de agua y dispensador externo
- Control electrónico de todas las funciones
- Doble ventilador de circulación de aire
- Sistema No-frost Tecnología de enfriamiento y congelación rápida
- Sistema de regulación de humedad para alimentos perecederos
- Rejillas de vidrio templado
- Soportes especiales para almacenamiento de botellas
- Alarma de puerta abierta Clase energética F

Para más accesorios: Pg. 77
Dimensiones de productos: Pg. 86



MODELO	AFRB-9
PRECIO	4.505 €

COLOR ESTÁNDAR

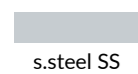

s.steel SS

ACABADO ESTÁNDAR



chromo C

COLORES DEMANDADOS ODC-FR

+ 530 €

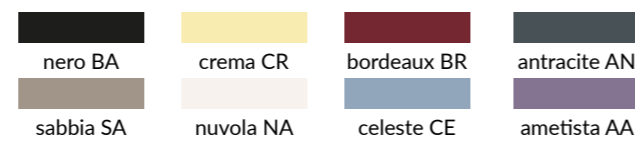

RECORTES BAJO DEMANDA AF

+ 155 €



ottone O

bronzo B

nikel N

ASCOT 90 FRENCH DOOR

CARACTERÍSTICAS

- Capacidad total 596L
- Capacidad del frigorífico 419
- Capacidad del congelador 177L
- Tecnología Inverter duradera
- Dispensador de agua conectado
- Cajones deslizantes de metal
- Pantalla táctil LED
- Fabricante de hielo (en el congelador)
- Iluminación LED envolvente
- Control electrónico de temperatura
- Alarma de puerta abierta
- Número total
- Sistema Frost Super-cool y super-freeze
- Modo vacaciones
- Clase energética F

Para más accesorios: Pg. 77
Dimensiones de productos: Pg. 86



MODELO	AFR-9F
PRECIO	3.795 €

COLOR ESTÁNDAR

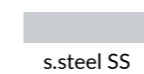

s.steel SS

ACABADO ESTÁNDAR



chromo C

COLORES DEMANDADOS ODC-FR

+ 530 €

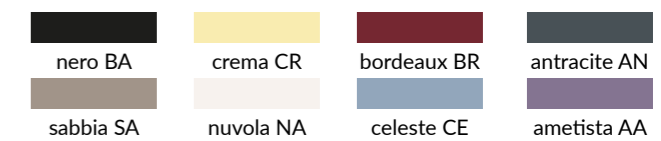

RECORTES BAJO DEMANDA AF

+ 155 €



ottone O

bronzo B

nikel N

ENFASI

dissenyo esencial

NUEVO PROGRAMADOR



Todo al alcance de tu mano: el nuevo programador TFT a color te permitirá tener siempre una visión global de todo lo que sucede en el horno.

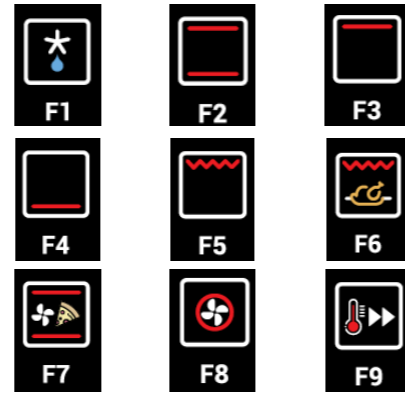

9 funciones: descongelación, estática, resistencia superior, resistencia inferior, rejilla de arena con asador, corrección de pizza, precalentamiento rápido

INNVENT
DOUBLE INVERTED VENTILATION SYSTEM

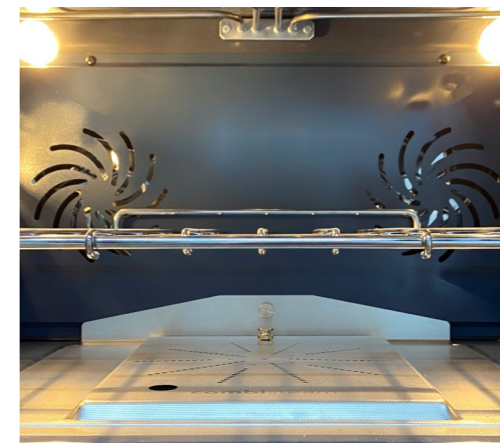

Nuestro sistema patentado INNVENT con doble rotación invertida de los ventiladores distribuye el calor uniformemente por toda la cavidad del horno. No solo verticalmente en diferentes niveles, sino también horizontalmente en cada nivel permitiendo una cocción impecable y homogénea. La puerta de tu horno puede permanecer cerrada todo el tiempo de cocción, porque no tendrás la necesidad de girar la bandeja a la mitad (disponibles cocinas de gama de 90 cm)

NUEVA ILUMINACIÓN



El nuevo sistema de iluminación del horno añade otro gran punto de luz en el lateral del horno a media altura. De esta forma, el contenido de cada bandeja quedará perfectamente visible sin necesidad de abrir la puerta abierta, incluso cuando se cocine a diferentes niveles.

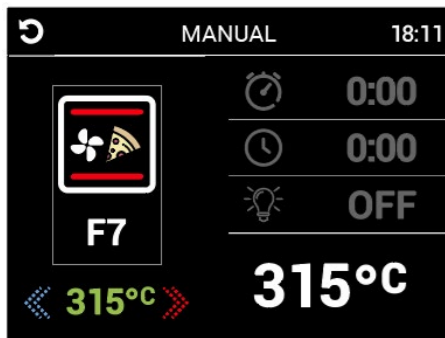

Como en el restaurante: la función especial para pizza permite que el horno alcance los 315°C, para cocinar la pizza perfecta en pocos minutos, también en diferentes niveles.



Sonda para carnes: una sonda especial permitirá cocinar controlando la temperatura interna de los alimentos, aunque pudiendo medir su grado de cocción.

GAS O INDUCCIÓN



Perfecta para cada necesidad, la estufa puede ser de gas o de inducción con 5 zonas de inducción, dos de las cuales son flexibles.

PERFECTO EN CUALQUIER LUGAR



Diseñado para vivir en armonía con los muebles de la cocina. Su superficie de cocción tiene una altura de 40 mm como la mayoría de las superficies de cocina; sus pies de 200 mm se pueden montar en la posición trasera para permitir que el zócalo de la cocina se monte en la parte delantera.

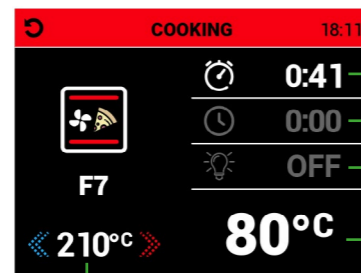

Indicador de temperatura objetivo. Variable en todo momento.

- Programación del tiempo de cocción
- Programación de arranque diferido
- Opción de encendido/apagado de las luces
- Indicación precisa de la temperatura del horno

ENFASI 100

CARACTERÍSTICAS

- Rejillas de alambre (1 para horno principal, 1 para horno lateral)
- Asador
- Bandeja honda esmaltada (1 para horno principal, 1 para horno lateral)
- Soporte wok (versión quemadores de gas)
- Control de temperatura con sonda para carne

Para más accesorios: Pg. 77
Dimensiones de productos: Pg. 86



ENFASI 100/3

CARACTERÍSTICAS

- Rejillas de alambre (1 para horno principal, 1 para horno lateral)
- Asador Bandeja honda esmaltada (1 para horno principal, 1 para horno lateral)
- Soporte para wok (versión con quemadores de gas)
- Base y rebanada de piedra para pizza (horno superior)

Para más accesorios: Pg. 77
Dimensiones de productos: Pg. 86



HORNO PRINCIPAL



FUNCIONES



HORNO LATERAL



FUNCIONES

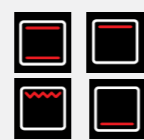

ELECTRIC MULTIFUNCTION 70 lt
TEMP. 50°C - 315°C

ELECTRIC TRADITIONAL 39 lt
TEMP. 50°C - 265°C

MODELOS

EQ10FF-6

EQ10FF-5FI

CONFIGURACIÓN HOB



DESCRIPCIÓN

6 QUEMADOR DE GAS
1 x 1 kW - 2 x 1,8 kW - 2 x 3 kW - 1 x 3,6 kW

5 INDUCCIONES
2 x 1,85 kW - 1 x 2,1 kW
2 zonas flexibles x 2,1 kW

CONSUMO MÁXIMO

3,6 kW

11 kW

PRECIO

4.350 €

5.830 €

COLOR ESTÁNDAR

s.steel SS

COLORES DEMANDADOS ODC-CE

antracite AN

+ 260 €

HORNO PRINCIPAL



FUNCIONES



HORNO LATERAL



FUNCIONES



ELECTRIC MULTIFUNCTION 70 lt
TEMP. 50°C - 265°C

ELECTRIC TRADITIONAL 39 lt
TEMP. 50°C - 265°C

HORNO SUPERIOR



FUNCIONES



ELECTRIC PIZZA/GRILL 34 lt
TEMP. 50°C - 315°C

MODELOS

EQ10FFF-6

EQ10FFF-5FI

CONFIGURACIÓN HOB



DESCRIPCIÓN

6 QUEMADOR DE GAS
1 x 1 kW - 2 x 1,8 kW - 2 x 3 kW - 1 x 3,6 kW

5 INDUCCIONES
2 x 1,85 kW - 1 x 2,1 kW
2 zonas flexibles x 2,1 kW

CONSUMO MÁXIMO

3,6 kW

11 kW

PRECIO

4.770 €

6.250 €

COLOR ESTÁNDAR

s.steel SS

COLORES DEMANDADOS ODC-CE

antracite AN

+ 260 €

ENFASI 90

CARACTERÍSTICAS

- Rejilla
- Asador
- Bandeja honda esmaltada
- Soporte wok (versión quemadores a gas)
- Control de temperatura con sonda para carne

Para más accesorios: Pg. 77
Dimensiones de productos: Pg. 86



HORNO PRINCIPAL



FUNCIONES



ELECTRIC MULTIFUNCTION 91 lt
TEMP. 50°C - 315°C

MODELOS	EQ9F-6	EQ9F-5FI
CONFIGURACIÓN HOB		
DESCRIPCIÓN	6 QUEMADOR DE GAS 1 x 1 kW - 2 x 1,8 kW - 2 x 3 kW - 1 x 3,6 kW	5 INDUCCIONES 2 x 1,85 kW - 1 x 2,1 kW 2 zonas flexibles x 2,1 kW
CONSUMO MÁXIMO	2,9 kW	10,3 kW
PRECIO	3.240 €	4.720 €

COLOR ESTÁNDAR

s.steel SS

COLORES DEMANDADOS ODC-CE

+ 260 €

antracite AN

ENFASI PLACAS DESIGN40

CARACTERÍSTICAS

- Controles colocados en el frente
- 40 mm de espesor
- 900 mm de ancho 600 mm de profundidad
- Perillas de metal

Para más accesorios: Pg. 77
Dimensiones de productos: Pg. 86



MODELOS	E9P-6	E9P-5FI
CONFIGURACIÓN HOB		
DESCRIPCIÓN	6 QUEMADOR DE GAS 1 x 1 kW - 2 x 1,8 kW - 2 x 3 kW - 1 x 3,6 kW	5 INDUCCIONES 2 x 1,85 kW - 1 x 2,1 kW - 2 zonas flexibles x 2,1 kW
CONSUMO MÁXIMO	0,1 kW	7,4 kW
PRECIO	1.660 €	3.120 €

COLOR ESTÁNDAR

s.steel SS

ENFASI 60X60 DESIGN40

CARACTERÍSTICAS

- Rejilla
- Bandeja honda esmaltada
- Asador Control de temperatura con sonda para carne



Para más accesorios: Pg. 77
Dimensiones de productos: Pg. 86

HORNO PRINCIPAL



FUNCIONES



ELECTRIC MULTIFUNCTION 70 lt
TEMP. 50°C - 315°C

MODELOS	EQFE6
CONSUMO MÁXIMO	3 kW
PRECIO	1.570 €

COLOR ESTÁNDAR

s.steel SS

ENFASI 60X90 DESIGN40

CARACTERÍSTICAS

- Rejilla
- Bandeja honda esmaltada
- Asador
- Control de temperatura con sonda para carne
- Base de piedra para pizza y rebanada (horno superior)



Para más accesorios: Pg. 77
Dimensiones de productos: Pg. 86

HORNO PRINCIPAL



FUNCIONES



ELECTRIC MULTIFUNCTION 70 lt
TEMP. 50°C - 315°C

MODELO	EQFFE6
CONSUMO MÁXIMO	5,1 kW
PRECIO	2.970 €

COLOR ESTÁNDAR

s.steel SS

HORNO SUPERIOR



FUNCIONES



ELECTRIC PIZZA/GRILL 34 lt
TEMP. 50°C - 315°C

ENFASI CAMPANAS DESIGN40

CARACTERÍSTICAS

- Cuerpo de 40mm de altura
- Acero inoxidable 4 velocidades
- Iluminación LED



Para más accesorios: Pg. 77
Dimensiones de productos: Pg. 86

MODELOS	EKL100	EKL90
DESCRIPCION	999mm de ancho 480mm de profundidad 800mm de altura 650mm de ajuste de altura LED 4	899mm de ancho 480mm de profundidad 800mm de altura 650mm de ajuste de altura LED 4
CONSUMO ANUAL	64 kWh	64 kWh
NIVEL DE RUIDO	59 dB	59 dB
POTENCIA DE SUCCIÓN	850 m ³	850 m ³
PRECIO	1.685 €	1.500 €

COLOR ESTÁNDAR

s.steel SS

ENFASI 90 SIDE-BY-SIDE

CARACTERÍSTICAS

- Volumen de almacenamiento de 603L
- Capacidad del frigorífico: 377L
- Capacidad del congelador: 226 L
- Iluminación LED
- Dispensador de agua y hielo externo
- Control electrónico de todas las funciones
- Doble ventilador de circulación de aire
- Sistema No-frost Tecnología de enfriamiento y congelación rápida
- Sistema de regulación de humedad para alimentos perecederos
- Rejillas de vidrio templado
- Soportes especiales para almacenamiento de botellas
- Alarma de puerta abierta
- Clase energética A



Para más accesorios: Pg. 77
Dimensiones de productos: Pg. 86

MODELO	EFR-9
PRECIO	4.670 €

COLOR ESTÁNDAR

s.steel SS

ENFASI 100

EDICIÓN ALL BLACK

CARACTERÍSTICAS

- Rejillas (1 para horno principal, 1 para horno lateral)
- Asador
- Bandeja honda esmaltada (1 para horno principal, 1 para horno lateral)
- Soporte wok (versión quemadores de gas)
- Control de temperatura con sonda para carne

Para más accesorios: Pg. 77
Dimensiones de productos: Pg. 86



ENFASI 100/3 SOLID DOOR

EDICIÓN ALL BLACK

CARACTERÍSTICAS

- Rejillas de alambre (1 para horno principal, 1 para horno lateral)
- Asador
- Bandeja honda esmaltada (1 para horno principal, 1 para horno lateral)
- Soporte para wok (versión con quemadores de gas)
- Base y rebanada de piedra para pizza (horno superior)

Para más accesorios: Pg. 77
Dimensiones de productos: Pg. 86



HORNO PRINCIPAL



FUNCIONES



ELECTRIC MULTIFUNCTION 70 lt

TEMP. 50°C - 315°C

HORNO LATERAL



FUNCIONES



ELECTRIC TRADITIONAL 39 lt

TEMP. 50°C - 265°C

MODELOS

EQ10FF-6 NF

EQ10FF-5FI NF

CONFIGURACIÓN HOB

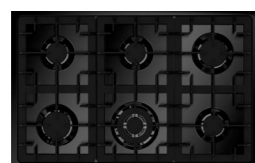

DESCRIPCIÓN

6 QUEMADOR DE GAS
1 x 1 kW - 2 x 1,8 kW - 2 x 3 kW - 1 x 3,6 kW

5 INDUCCIONES
2 x 1,85 kW - 1 x 2,1 kW
2 zonas flexibles x 2,1 kW

CONSUMO MÁXIMO

3,6 kW

11 kW

PRECIO

4.845 €

6.220 €

COLOR ESTÁNDAR

nero fumo
NF

HORNO PRINCIPAL



FUNCIONES



ELECTRIC MULTIFUNCTION 70 lt

TEMP. 50°C - 265°C

HORNO LATERAL



FUNCIONES

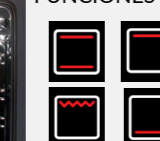

ELECTRIC TRADITIONAL 39 lt

TEMP. 50°C - 265°C

HORNO SUPERIOR



FUNCIONES



ELECTRIC PIZZA/GRILL 34 lt

TEMP. 50°C - 315°C

MODELO

EQ10FFF-6 NF

EQ10FFF-5FI NF

CONFIGURACIÓN HOB

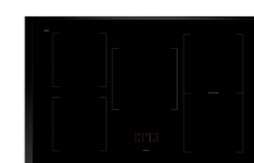

DESCRIPCIÓN

6 QUEMADOR DE GAS
1 x 1 kW - 2 x 1,8 kW - 2 x 3 kW - 1 x 3,6 kW

5 INDUCCIONES
2 x 1,85 kW - 1 x 2,1 kW
2 zonas flexibles x 2,1 kW

CONSUMO MÁXIMO

2,9 kW

10,3 kW

PRECIO

4.845 €

6.220 €

COLOR ESTÁNDAR

nero fumo
NF

ENFASI 90 EDICIÓN ALL BLACK

CARACTERÍSTICAS

- Rejilla
- Asador
- Bandeja honda esmaltada
- Soporte wok (versión quemadores a gas)
- Control de temperatura con sonda para carne

Para más accesorios: Pg. 77
Dimensiones de productos: Pg. 86



HORNO PRINCIPAL

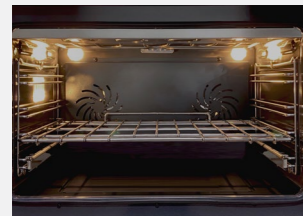

FUNCIONES



ELECTRIC MULTIFUNCTION 91 lt
TEMP. 50°C - 315°C

MODELOS	EQ9F-6 NF	EQ9F-5FI NF
CONFIGURACIÓN HOB		
DESCRIPCION	6 QUEMADOR DE GAS 1 x 1 kW - 2 x 1,8 kW - 2 x 3 kW - 1 x 3,6 kW	5 de INDUCCION 2 x 1,85 kW - 1 x 2,1 kW 2 zonas flexibles x 2,1 kW
CONSUMO MÁXIMO	2,9 kW	10,3 kW
PRECIO	3.315 €	4.720 €

COLOR ESTÁNDAR

nero fumo
NF

ENFASI PLACAS DESIGN40 ALL BLACK

CARACTERÍSTICAS

- Controles colocados en el frente
- 40 mm de espesor
- 900 mm de ancho 600 mm de profundidad
- Perillas de metal



Para más accesorios: Pg. 77
Dimensiones de productos: Pg. 86

MODELOS	E9P-6 NF	E9P-5FI NF
CONFIGURACIÓN HOB		
DESCRIPCION	6 QUEMADOR DE GAS 1 x 1 kW - 2 x 1,8 kW - 2 x 3 kW - 1 x 3,6 kW	5 de INDUCCION 2 x 1,85 kW - 1 x 2,1 kW - 2 zonas flexibles x 2,1 kW
CONSUMO MÁXIMO	0,1 kW	7,4 kW
PRECIO	1.815 €	3.375 €

COLOR ESTÁNDAR

nero fumo
NF

ENFASI 60X60 DESIGN40 ALL BLACK

CARACTERÍSTICAS

- Rejilla
- Bandeja honda esmaltada
- Asador
- Control de temperatura con sonda para carne

Para más accesorios: Pg. 77
Dimensiones de productos: Pg. 86



HORNO PRINCIPAL



FUNCIONES



ELECTRIC MULTIFUNCTION 70 lt
TEMP. 50°C - 315°C

MODELO	EQFE6 NF
CONSUMO MÁXIMO	3 kW
PRECIO	1.650 €

COLOR ESTÁNDAR

nero fumo
NF

ENFASI 60X90 DESIGN40 ALL BLACK

CARACTERÍSTICAS

- Rejilla
- Bandeja honda esmaltada
- Asador
- Control de temperatura con sonda para carne
- Base de piedra para pizza y rebanada (horno superior)

Para más accesorios: Pg. 77
Dimensiones de productos: Pg. 86



HORNO PRINCIPAL



FUNCIONES



ELECTRIC MULTIFUNCTION 70 lt
TEMP. 50°C - 315°C

MODELO	EQFFE6 NF
CONSUMO MÁXIMO	5,1 kW
PRECIO	2.985 €

COLOR ESTÁNDAR

nero fumo
NF

HORNO SUPERIOR



FUNCIONES



ELECTRIC PIZZA/GRILL 34 lt
TEMP. 50°C - 315°C

ENFASI CAMPANAS DESIGN40 ALL BLACK

CARACTERÍSTICAS

- Cuerpo de 40 mm de altura
- Acero inoxidable 4 velocidades
- Iluminación LED



Para más accesorios: Pg. 77
Dimensiones de productos: Pg. 86

MODELOS	EKL90 NF	EKL100 NF
DESCRIPCION	899mm de ancho 480mm de profundidad 800mm de altura 650mm de ajuste de altura LED 3	999mm de ancho 480mm de profundidad 800mm de altura Ajuste de altura de 650mm LED 3
CONSUMO ANUAL	64 kWh	64 kWh
NIVEL DE RUIDO	59 dB	59 dB
POTENCIA DE SUCCIÓN	850 m³	850 m³
PRECIO	1.685 €	1.870 €

COLOR ESTÁNDAR

nero fumo
NF

ENFASI 90 SIDE-BY-SIDE ALL BLACK

CARACTERÍSTICAS

- 603 volumen de almacenamiento
- Capacidad del frigorífico: 377 L
- Capacidad del congelador: 226 L
- Iluminación LED Dispensador de agua y hielo externo
- Control electrónico de todas las funciones
- Doble ventilador de circulación de aire
- Sistema No-frost Tecnología de enfriamiento y congelación rápida
- Sistema de regulación de humedad para alimentos perecederos
- Rejillas de vidrio templado
- Soportes especiales para almacenamiento de botellas
- Alarma de puerta abierta
- Clase energética F



Para más accesorios: Pg. 77
Dimensiones de productos: Pg. 86

MODELO	EFR-9 NF
PRECIO	4.855 €

COLOR ESTÁNDAR

nero fumo
NF

OXFORD

armonía de detalles

HORNO
MULTIFUNCIÓN

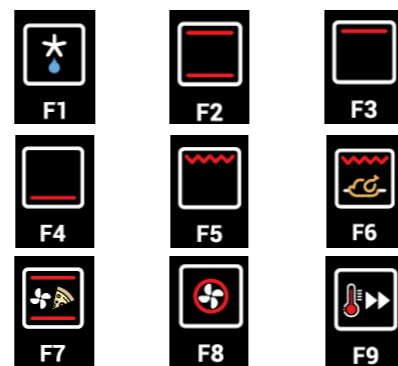

9 funciones: descongelación, estática, resistencia superior, resistencia inferior, rejilla, rejilla con asador, pizza, convección, precalentamiento rápido

INNVENT
DOUBLE INVERTED VENTILATION SYSTEM

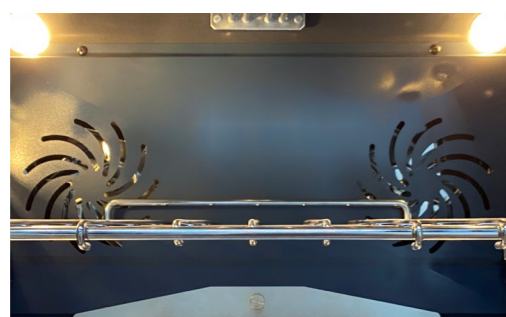

Nuestro sistema patentado INNVENT con doble rotación invertida de los ventiladores distribuye el calor uniformemente por toda la cavidad del horno. no solo verticalmente en los diferentes niveles, sino también horizontalmente en cada nivel, permitiendo una cocción impecable y homogénea. La puerta de tu horno puede permanecer cerrada todo el tiempo de cocción, ya que no tendrás la necesidad de girar la bandeja a la mitad.

NUEVA
ILUMINACIÓN



El nuevo sistema de iluminación del horno añade otro gran punto de luz en el lateral del horno a media altura. De esta forma, el contenido de cada bandeja quedará perfectamente visible sin necesidad de abrir la puerta del horno, incluso cocinando a diferentes niveles.

GAS O
INDUCCIÓN

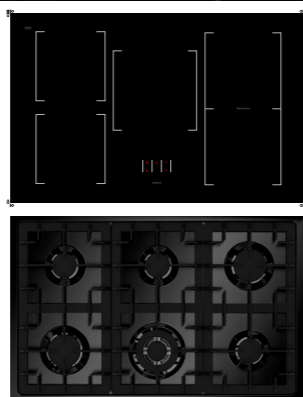

Perfecta para cada necesidad, la estufa puede ser de gas o de inducción total con 5 zonas de inducción, dos de las cuales son flexibles.

ÚNICOS
DETALLES



Diseñado para quienes buscan un estilo clásico que también se destaque por su diseño único, hecho de detalles armoniosos. Las bisagras decorativas, el protector contra salpicaduras negro, los laterales, el panel de control, el zócalo y la placa de cocción negros: todo está destinado a crear una caja elegante con prestaciones profesionales, personalizable con diferentes colores.

OXFORD 100

CARACTERÍSTICAS

- Rejillas (1 para horno principal, 1 para horno lateral)
- Asador Bandeja honda esmaltada (1 para horno principal, 1 para horno lateral)
- Soporte wok (versión quemadores a gas)



Para más accesorios: Pg. 77
Dimensiones de productos: Pg. 86



MODELOS	X10FF-6	X10FF-5FI
CONFIGURACIÓN HOB		
DESCRIPCIÓN	6 QUEMADOR DE GAS 1 x 1 kW - 2 x 1,8 kW - 2 x 3 kW - 1 x 4,5 kW	5 INDUCCIONES 2 x 1,85 kW - 1 x 2,3 kW 2 flex zones x 2,1 kW
COSNUM MÁXIM	2,9 kW	10,3 kW
PRECIO	4.465 €	5.870 €

COLOR ESTÁNDAR

nero fumo

COLORES DEMANDADOS ODC-CE + 260 €

nero BA
 crema CR
 bordeaux BR
 ametista AA
 sabbia SA
 nuvola NA
 celeste CE

OXFORD 100/3

CARACTERÍSTICAS

- Rejillas (1 para horno principal, 1 para horno lateral)
- Asador Bandeja honda esmaltada (1 para horno principal, 1 para horno lateral)
- Soporte wok (versión quemadores a gas)

Para más accesorios: Pg. 77
Dimensiones de productos: Pg. 86



OXFORD 90

CARACTERÍSTICAS

- Rejilla
- Asador
- Bandeja honda esmaltada
- Soporte wok (versión quemadores gas)

Para más accesorios: Pg. 77
Dimensiones de productos: Pg. 86



HORNO PRINCIPAL



FUNCIONES

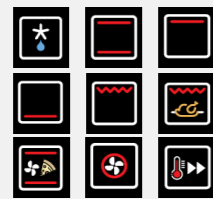

ELECTRIC MULTIFUNCTION 70 lt
TEMP. 50°C - 265°C

HORNO LATERAL



FUNCIONES

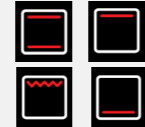

ELECTRIC TRADITIONAL 39 lt
TEMP. 50°C - 265°C

HORNO SUPERIOR



FUNCIONES

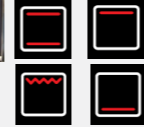

ELECTRIC PIZZA/GRILL 34 lt
TEMP. 50°C - 315°C



HORNO PRINCIPAL



FUNCIONES



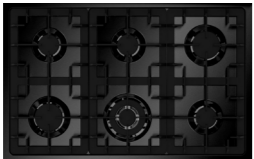





ELECTRIC MULTIFUNCTION 91
TEMP. 50°C - 265°C

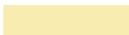

MODELOS	XQ10FFF-6	XQ10FFF-5FI
CONFIGURACIÓN HOB		
DESCRIPCION	6 QUEMADOR DE GAS 1 x 1 kW - 2 x 1,8 kW - 2 x 3 kW - 1 x 4,5 kW	5 INDUCCIONES 2 x 1,85 kW - 1 x 2,3 kW 2 zonas flexibles x 2,1 kW
CONSUMO MÁXIMO	2,9 kW	10,3 kW
PRECIO	4.910 €	6.390 €

COLOR ESTÁNDAR

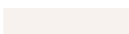
 nero fumo
NF

COLORES DEMANDADOS ODC-CE + 260 €

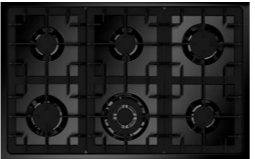





 nero BA
 crema CR
 bordeaux BR
 ametista AA
 sabbia SA
 nuvola NA
 celeste CE

MODELOS	X9F-6	X9F-5FI
CONFIGURACION HOB		
DESCRIPCION	6 QUEMADOR DE GAS 1 x 1 kW - 2 x 1,8 kW - 2 x 3 kW - 1 x 4,5 kW	5 INDUCCIONES 2 x 1,85 kW - 1 x 2,3 kW 2 zonas de flexión x 2,1 kW
CONSUMO MÁXIMO	2,9 kW	10,3 kW
PRECIO	3.380 €	4.785 €

COLOR ESTÁNDAR

 nero fumo
NF

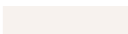
COLORES DEMANDADOS ODC-CE + 260 €

 nero BA
 crema CR
 bordeaux BR
 ametista AA
 sabbia SA
 nuvola NA
 celeste CE

OXFORD CAMPANAS

CARACTERÍSTICAS

- Material del cuerpo de acero inoxidable 4 velocidades
- Iluminación LED
- Panel de control integrado suave al tacto temporizador de apagado nuevos filtros profesionales de laberinto



Para más accesorios: Pg. 77
Dimensiones de productos: Pg. 86

MODELOS	XK100	XK90
DESCRIPCION	1000mm de ancho 500mm de profundidad 554mm de altura 446mm de ajuste de altura LED 4 + 2	900mm de ancho 500mm de profundidad 554mm de altura 446mm de ajuste de altura LED 4 + 2
CONSUMO ANUAL	66 kWh	66 kWh
NIVEL DE RUIDO	61 dB	61 dB
POTENCIA DE SUCCIÓN	900 m³	900 m³
PRECIO	2610 €	2365 €

COLOR ESTÁNDAR

nero fumo
NF

COLORES DEMANDADOS ODC-CA

+ 215 €

nero BA	crema CR	bordeaux BR	ametista AA
sabbia SA	nuvola NA	celeste CE	



ACCESORIOS COCINAS

MODELOS	CARACTERÍSTICAS	LÍNEA	PRECIO
	SA-PB Plancha de barbacoa de hierro fundido (*en combinación con DA-ST)	GENESI ASCOT *ENFASI *OXFORD	180 €
	SA-PT Plancha de hierro fundido para freír	GENESI ASCOT	180 €
	SA-TY Placa Teppanyaki de acero inoxidable (para los modelos -B y -T)	GENESI ASCOT	460 €
	DA-TY Placa Teppanyaki de acero inoxidable	GENESI ASCOT ENFASI OXFORD	270 €
	DA-ST Plancha de hierro fundido con soporte de acero inoxidable	ENFASI OXFORD	230 €
	SA-SW Soporte para wok de hierro fundido	GENESI ASCOT ENFASI OXFORD	85 €
	SA-CG Cubierta de acero inoxidable para quemadores	GENESI ASCOT	120 €





ACCESORIOS HORNOS

MODELOS	CARACTERÍSTICAS	LINEA	PRECIO
	Kit de pizza con marco y soporte de acero inoxidable - Horno de 60 cm Horno de 90 cm	GENESI ASCOT ENFASI OXFORD	170 € 170 €
	Revestimientos de acero inoxidable para horno	GENESI ASCOT ENFASI OXFORD	230 €
	Soportes telescópicos deslizantes para rejillas	GENESI ASCOT ENFASI OXFORD	135 €
	Asas de seguridad para bandeja profunda	GENESI ASCOT ENFASI OXFORD	55 €
	Bandeja de flujo de acero inoxidable Horno de 60 cm Horno de 90 cm	GENESI ASCOT	135 € 190 €
	Bandeja profunda de acero inoxidable Horno de 60 cm Horno de 90 cm	GENESI ASCOT	130 € 145 €
	Bandeja profunda esmaltada Horno de 30 cm Horno de 60 cm Horno de 90 cm	GENESI ASCOT ENFASI OXFORD	55 € 105 € 120 €

ACCESORIOS HORNOS

MODELOS	CARACTERÍSTICAS	LINEA	PRECIO
	Rejillaría de rejilla profesional reforzada Horno de 60 cm Horno de 90 cm	GENESI ASCOT	190 € 250 €
	Rejilla de alambre cromado Horno de 30 cm Horno de 60 cm Horno de 90 cm	GENESI ASCOT ENFASI OXFORD	120 € 135 € 190 €
	Plancha salvamanteles Horno de 30 cm Horno de 60 cm Horno de 90 cm	GENESI ASCOT ENFASI OXFORD	120 € 135 € 190 €

ACCESORIOS ESPACIADORES

MODELOS	CARACTERÍSTICAS	LINEA	PRECIO
	GA-D7 GA-D9 GA-D10 GA-D12	GENESI	155 € 155 € 160 € 160 €
	Separador de acero inoxidable de 10 cm Cocina de 70 cm Cocina de 90 cm Cocina de 100 cm Cocina de 120 cm		
	GA-D7-5 GA-D9-5 GA-D10-5 GA-D12-5	GENESI	155 € 155 € 160 € 160 €
	Separador de acero inoxidable de 5 cm Cocina de 70 cm Cocina de 90 cm Cocina de 100 cm Cocina de 120 cm		
	AA-D7 AA-D9 AA-D10 AA-D12	ASCOT	155 € 155 € 160 € 160 €
	Separador de acero inoxidable de 10 cm Cocina de 70 cm Cocina de 90 cm Cocina de 100 cm Cocina de 120 cm		
	AA-D7-5 AA-D9-5 AA-D10-5 AA-D12-5	ASCOT	155 € 155 € 160 € 160 €
	Separador de acero inoxidable de 5 cm Cocina de 70 cm Cocina de 90 cm Cocina de 100 cm Cocina de 120 cm		
	OA-D9 OA-D10	ENFASI	155 € 160 €
	Separador de acero inoxidable de 10 cm - Cocina de 90 cm Cocina de 100 cm		
	OA-D9 NF OA-D10 NF		155 € 160 €
	Separador de humo negro de 10 cm Cocina de 90 cm/100 cm cooker		
	OA-D9-5 OA-D10-5	ENFASI	155 € 160 €
	Separador de acero inoxidable de 5 cm - Cocina de 90 cm Cocina de 100 cm		
	OA-D9-5 NF OA-D10-5 NF		155 € 160 €
	Separador de 5 cm nero fumo - cocina de 90 cm Cocina de 100 cm		

PIES



OA-PR	Pies de plástico ajustables H 120-180mm	ENFASI	50 €
OA-PR NF	Pies de plástico ajustables H 120-180mm NF		50 €



SA-PR	Pies de plástico H 35mm	GENESI ASCOT ENFASI OXFORD	55 €
-------	-------------------------	-------------------------------------	------



ACCESORIOS SOPORTES DE COCINA

MODELOS	CARACTERÍSTICAS	LINEA	PRECIO
	SA-SZ7 SA-SZ9 SA-SZ10 SA-SZ10-T SA-SZ12	GENESI	155 € 155 € 160 € 160 € 160 €
	Soporte de cocina de 5 cm y zócalo - Cocina de 70 cm Cocina de 90 cm Cocina de 100 cm Cocina 100/3 Cocina de 120 cm		
	SA-SZ7-3 SA-SZ9-3 SA-SZ10-3 SA-SZ10-3-T SA-SZ12-3	GENESI	155 € 155 € 160 € 160 € 160 €
	Soporte de cocina de 3 cm y zócalo - Cocina de 70 cm Cocina de 90 cm Cocina de 100 cm Cocina 100/3 Cocina de 120 cm		
	SA-AZ7 SA-AZ9 SA-AZ10 SA-AZ10-T SA-AZ12	ASCOT	155 € 155 € 160 € 160 € 160 €
	Soporte de cocina de 5 cm y zócalo - Cocina de 70 cm Cocina de 90 cm Cocina de 100 cm Cocina 100/3 Cocina de 120 cm		
	SA-AZ7-3 SA-AZ9-3 SA-AZ10-3 SA-AZ10-3-T SA-AZ12-3	ASCOT	155 € 155 € 160 € 160 € 160 €
	Soporte de cocina de 3 cm y zócalo - Cocina de 70 cm Cocina de 90 cm Cocina de 100 cm Cocina 100/3 Cocina de 120 cm		
	SA-XZ9 SA-XZ10 SA-XZ10-T	ENFASI/3 OXFORD	155 € 160 € 160 €
	Soporte de cocina de 5 cm y zócalo - Cocina de 90 cm Cocina de 100 cm Cocina 100/3		
	SA-XZ9-3 SA-XZ10-3 SA-XZ10-3-T	ENFASI/3 OXFORD	155 € 160 € 160 €
	Soporte de cocina de 3 cm y zócalo - Cocina de 90 cm Cocina de 100 cm Cocina 100/3		
	SA-XZ9-7 SA-XZ10-7 SA-XZ10-7-T	ENFASI/3 OXFORD	155 € 160 € 160 €
	Soporte de cocina de 7 cm y zócalo - Cocina de 90 cm Cocina de 100 cm Cocina 100/3		

ACCESORIOS SALPICADEROS Y CUBIERTAS

MODELOS	CARACTERÍSTICAS	LINEA	PRECIO
	Salpicadero de 6 cm - Cocina de 70 cm Cocina de 90 cm Cocina de 100 cm Cocina de 120 cm	GENESI	170 € 185 € 190€ 190 €
	Tapa trasera de acero de 5 cm de profundidad - Cocina de 70 cm Cocina de 90 cm Cocina de 100 cm Cocina de 120 cm	GENESI	410 € 450 € 480 € 515 €
	Tapa trasera de acero de 5 cm de profundidad - Cocina de 70 cm Cocina de 90 cm Cocina de 100 cm Cocina de 120 cm	ASCOT	440 € 440 € 440 € 440 € 440 €
	Tapón de esquina de acero inoxidable 70 cm x 70 cm	ASCOT	340 €
	Tapa lateral de acero para solución en línea solución - 60 cm de profundidad	ASCOT	120 €
	Tapa frontal de acero para solución en línea o en isla	ASCOT	120 €
	Cubierta lateral de acero para isla solución - 120 cm de profundidad	ASCOT	180 €
	Cubierta trasera de acero para la solución en isla 70 cm 90 cm 120 cm	ASCOT	120 € 150 € 180 €

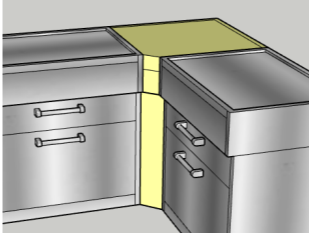

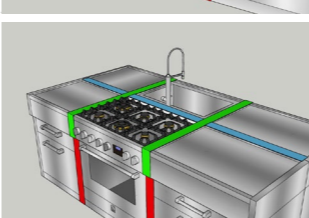
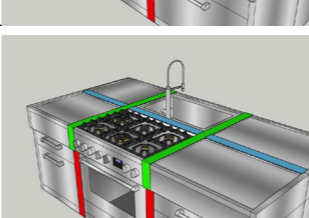



ACCESORIOS SALPICADEROS Y CUBIERTAS

MODELOS	CARACTERÍSTICAS	LINEA	PRECIO
	Tapón de esquina de acero inoxidable 70 cm x 70 cm	GENESI	340 €
	Tapa lateral de acero para solución en línea solución - 60 cm de profundidad	GENESI	120 €
	Tapa frontal de acero para solución en línea o en isla	GENESI	120 €
	Cubierta lateral de acero para isla solución - 120 cm de profundidad	GENESI	180 €
	Cubierta trasera de acero para la solución en isla 70 cm 90 cm 120 cm	GENESI	120 € 150 € 180 €

ACCESORIOS COCINA

MODELO	CARACTERÍSTICAS	LINEA	PRECIO
	Salpicadero de acero inoxidable 70 x 75 x 1 cm 90 x 75 x 1 cm 100 x 75 x 1 cm 117,2 x 75 x 1 cm	GENESI ENFASI	190 € 230 € 265 € 300 €
	Salpicadero de acero inoxidable 70 x 75 x 1 cm 90 x 75 x 1 cm 100 x 75 x 1 cm 117,2 x 75 x 1 cm	ASCOT	190 € 230 € 265 € 300 €
	Kit de filtro de carbón para las campanas de la serie GK	GENESI	95 €
	Kit de filtro de carbón para las campanas de las series AKL y XK	ASCOT OXFORD	85 €
	Filtro de carbón para las campanas de la serie EKL	ENFASI	85 €

ACCESORIOS SISTEMA MODULAR

MODELO	CARACTERÍSTICAS	LINEA	PRECIO
	Mezclador giratorio de fregadero semi-profesional con teleducha extraíble de doble chorro	GENESI ASCOT	460 €
	Cubertero de madera de banco para el cajón 70 cm 90 cm 120 cm	GENESI ASCOT	270 € 460 € 675 €
	Organizador de platos y ollas para el cajón - 70 cm 90 cm 120 cm	GENESI ASCOT	95 € 130 € 160 €
	Kit de 3 broches para organizador de platos y ollas	GENESI ASCOT	55 €
	Tabla de cortar HPL para mesas de trabajo - acabado en madera de roble 45 cm 70 cm 90 cm 120 cm	GENESI ASCOT	265 € 380 € 655 € 790 €
	Tabla de cortar HPL para mesas de trabajo - acabado de pizarra 45 cm 70 cm 90 cm 120 cm	GENESI ASCOT	265 € 380 € 655 € 790 €

DIMENSIONES DE LOS PRODUCTOS

GENESI 120

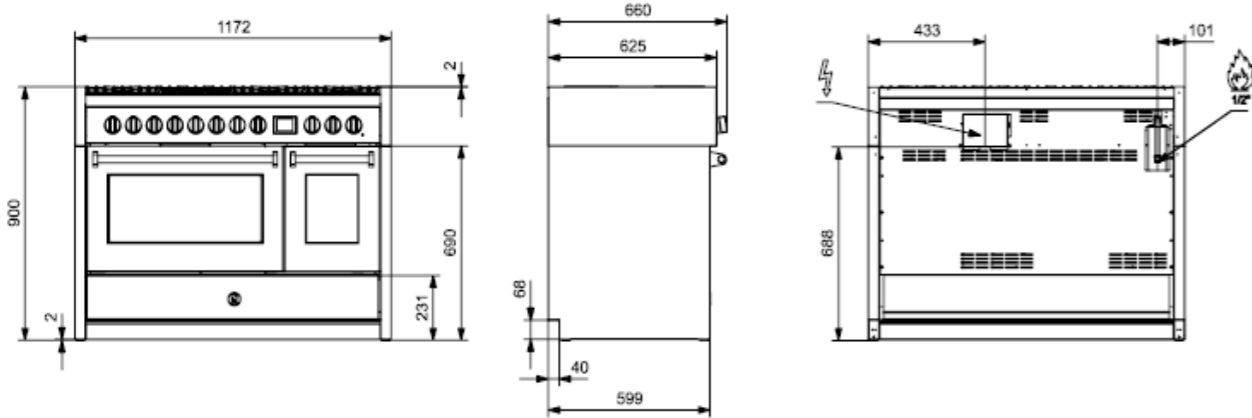

GENESI 100 - GENESI 100|3

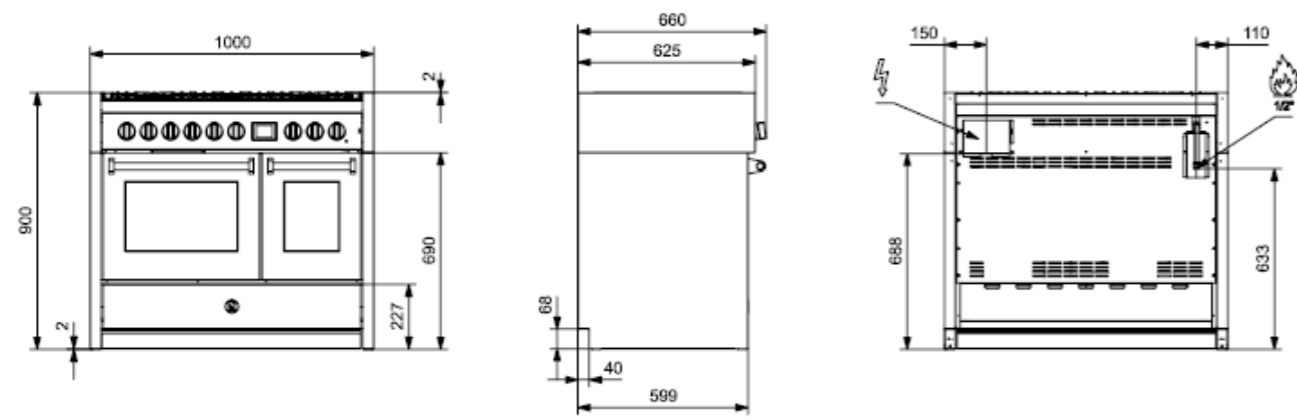

GENESI 90

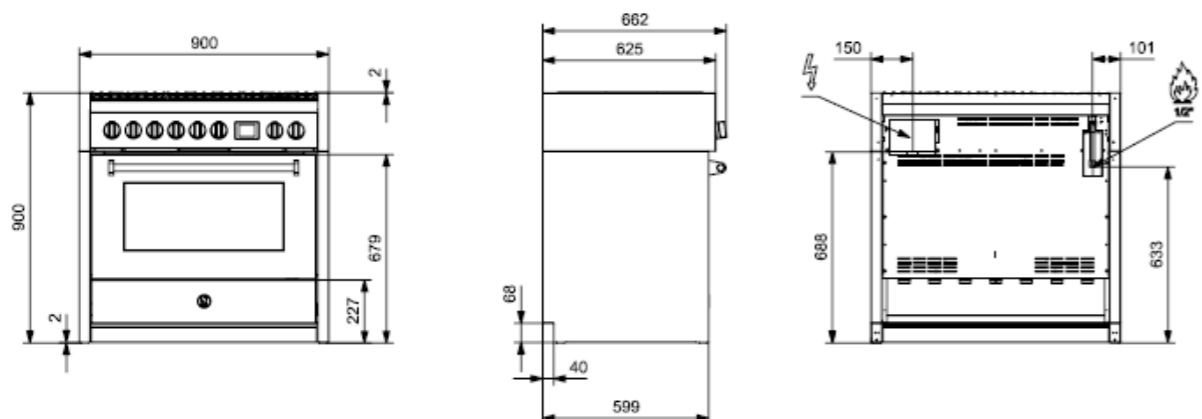

GENESI 70 - GENESI 70|2

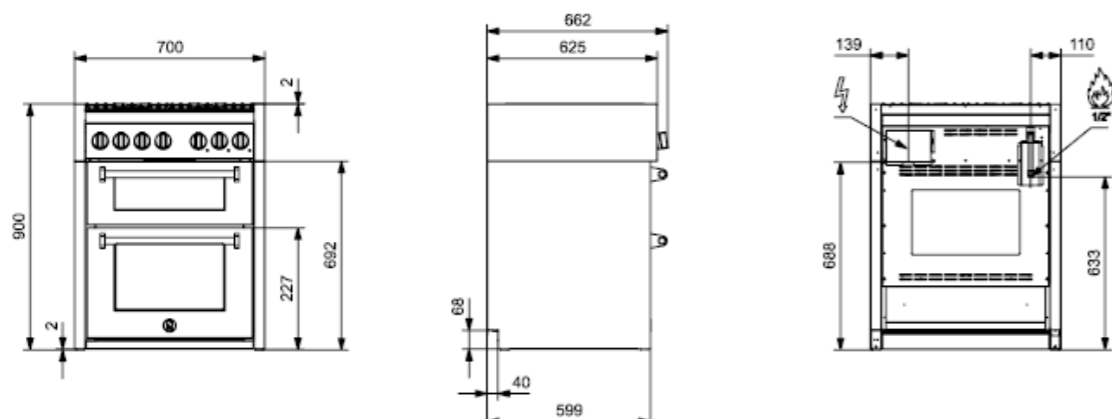

DIMENSIONES DE LOS PRODUCTOS

ASCOT 120

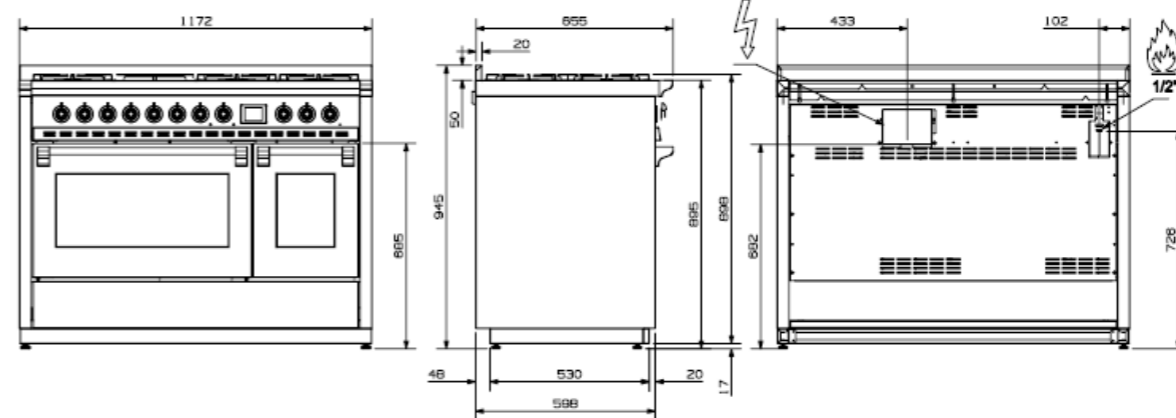

ASCOT 100 - ASCOT 100|3

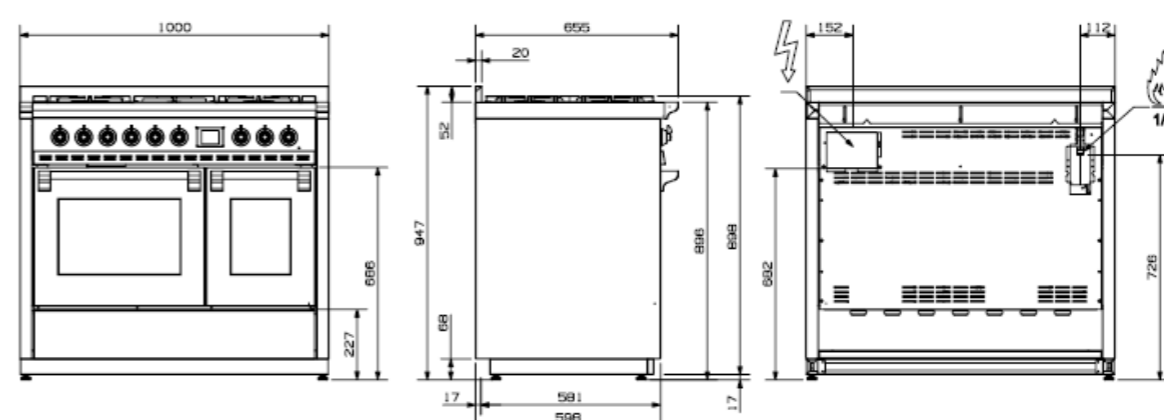

ASCOT 90

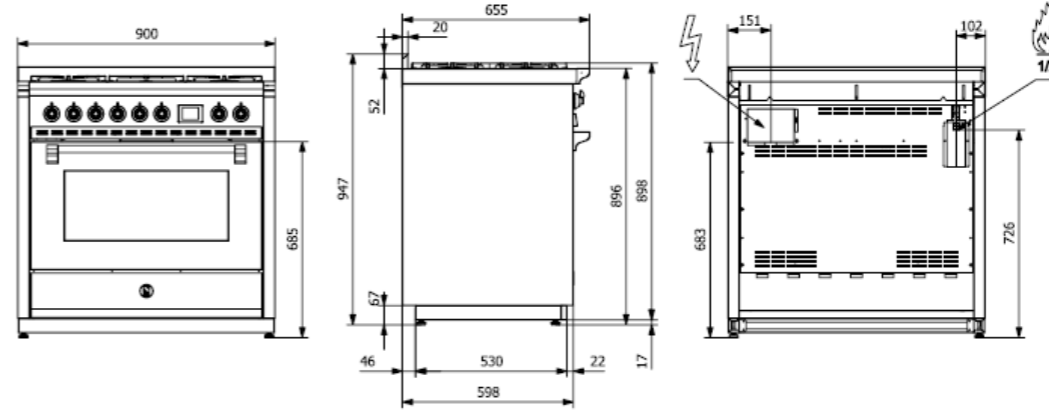

ASCOT 70 - ASCOT 70|2

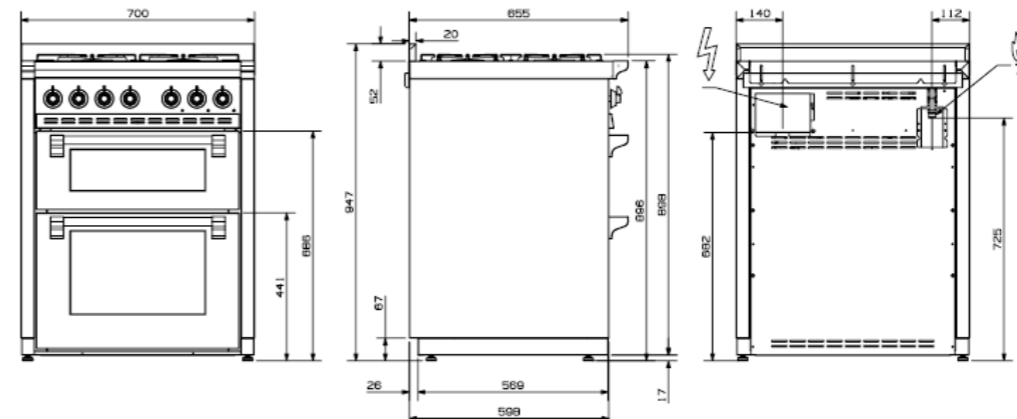

DIMENSIONES DE LOS PRODUCTOS

ENFASI 100

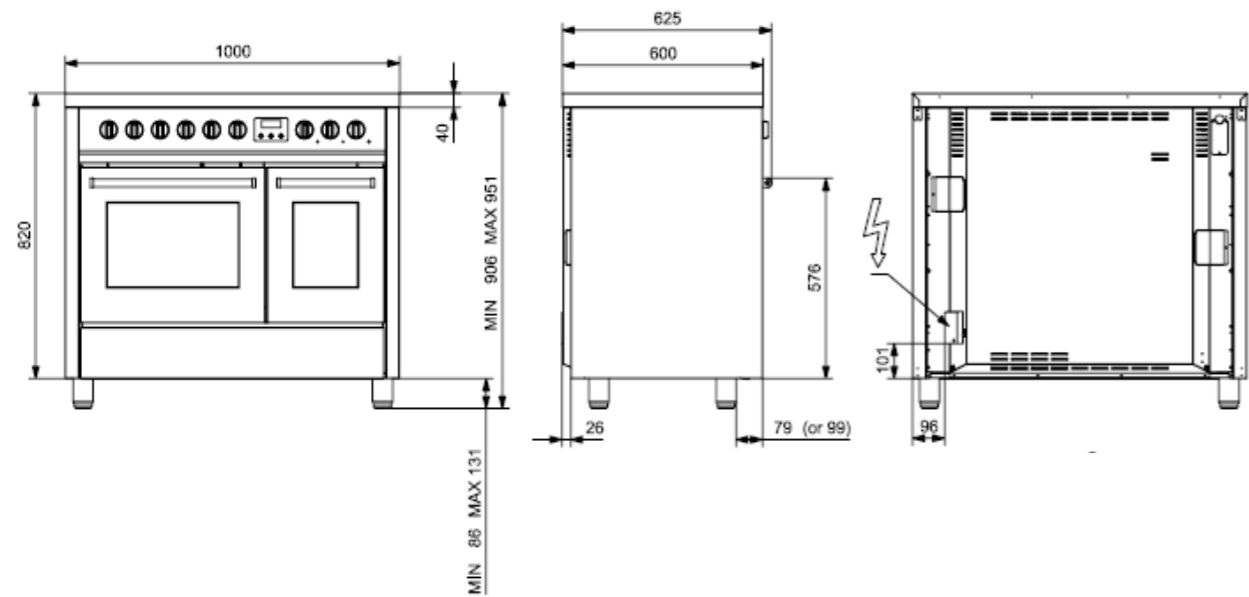

ENFASI 100|3

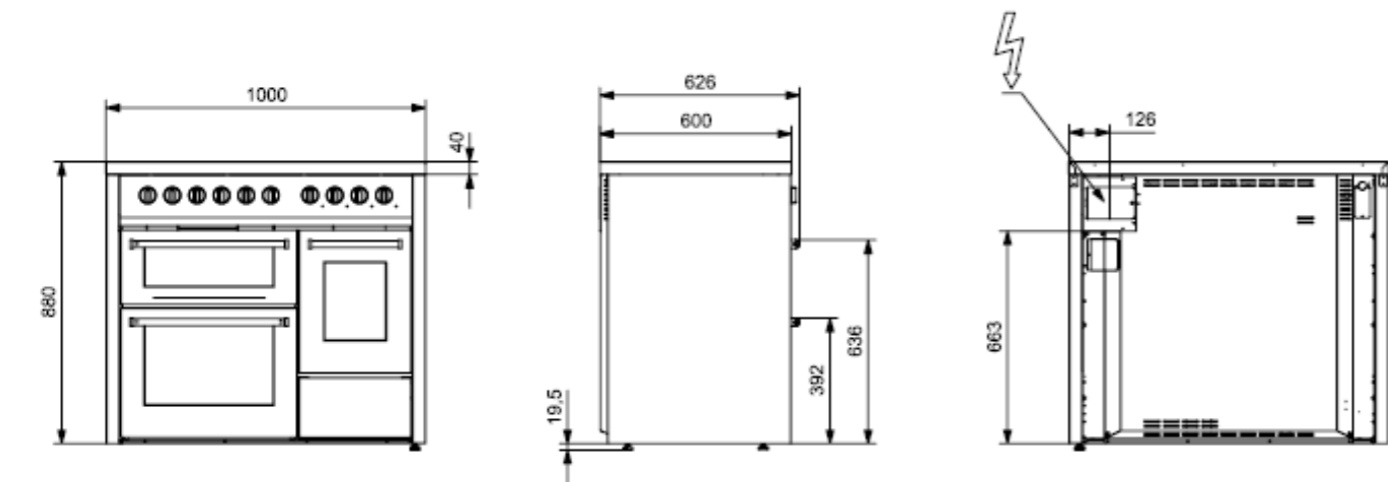

ENFASI 90

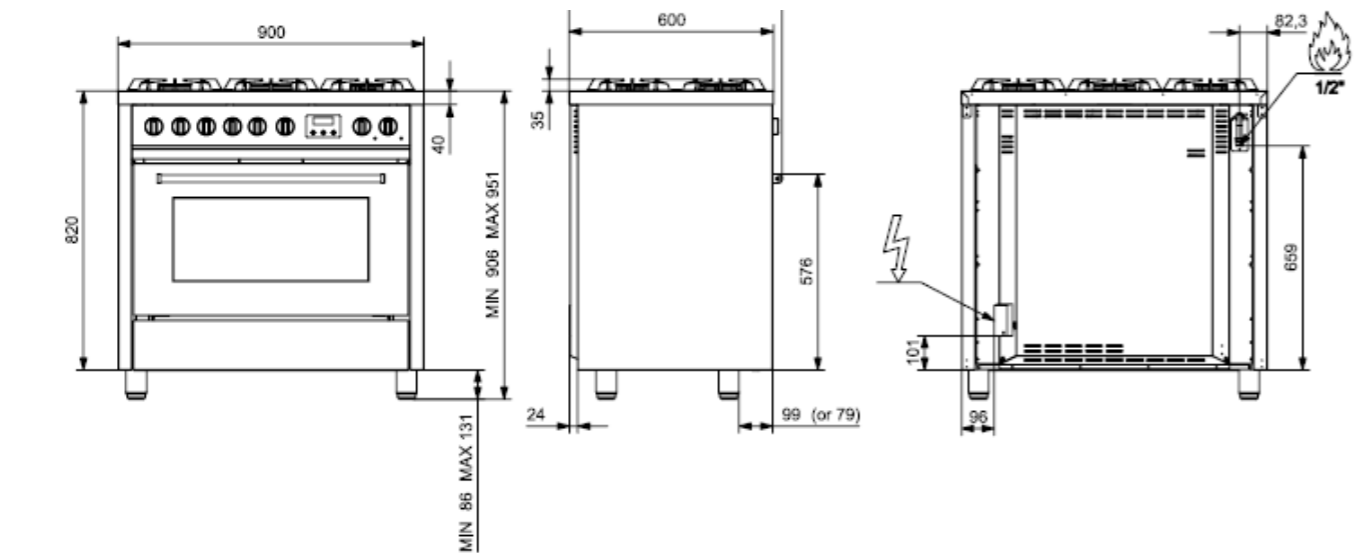

DIMENSIONES DE LOS PRODUCTOS

OXFORD 100

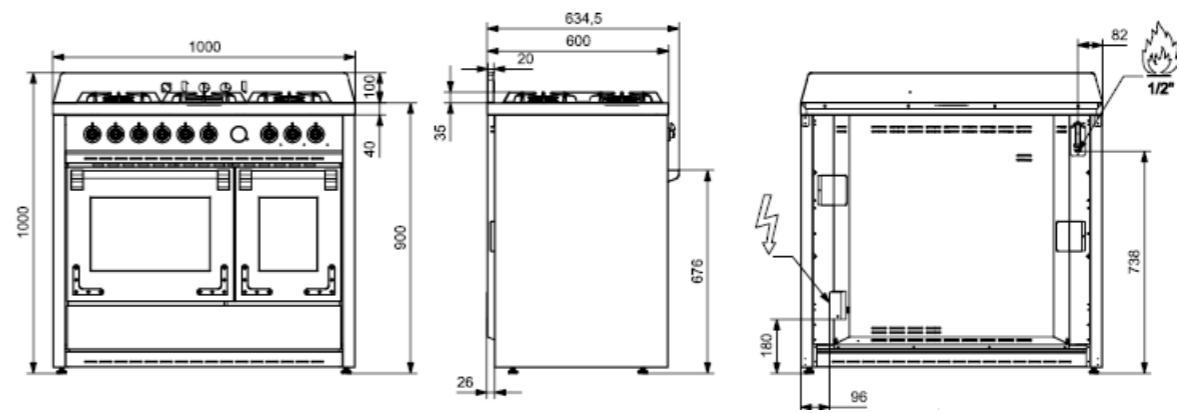

OXFORD 100|3

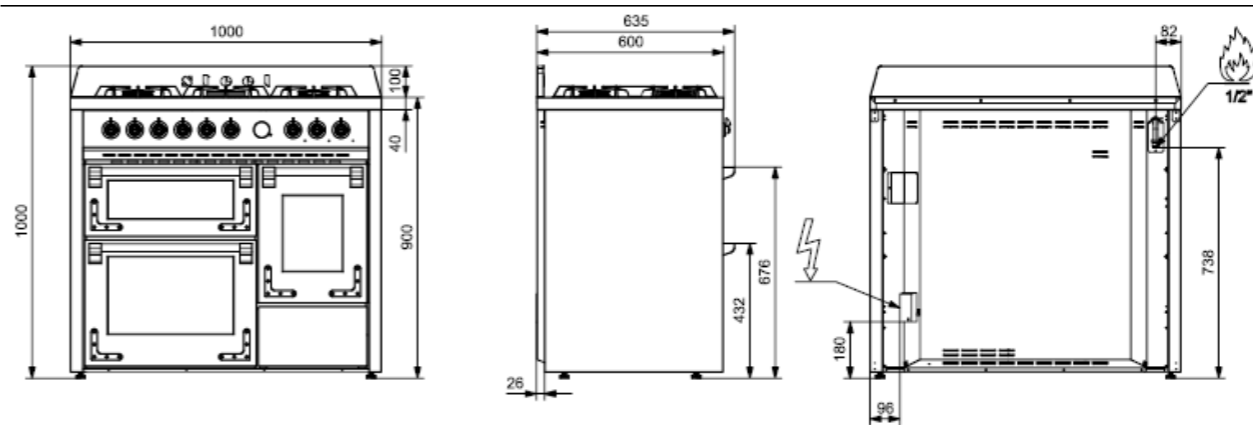

OXFORD 90

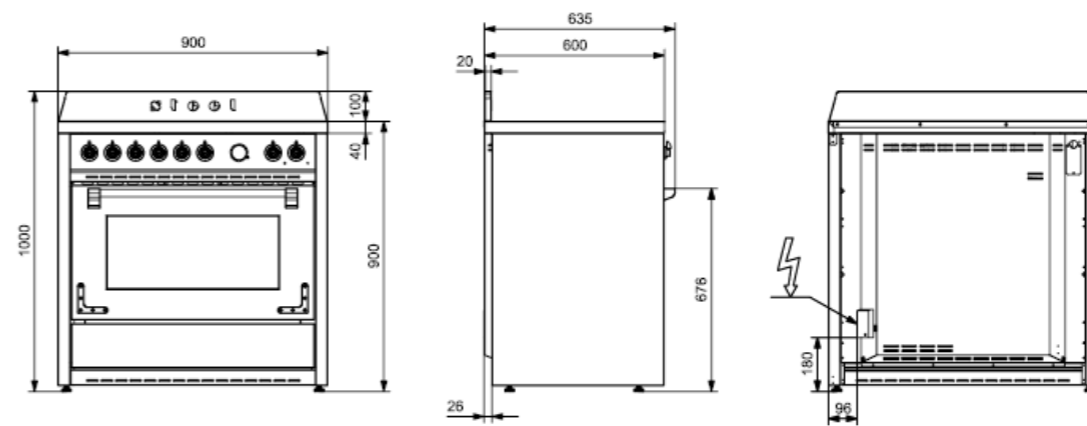

DIMENSIONES DE LOS PRODUCTOS

GENESI 60X60

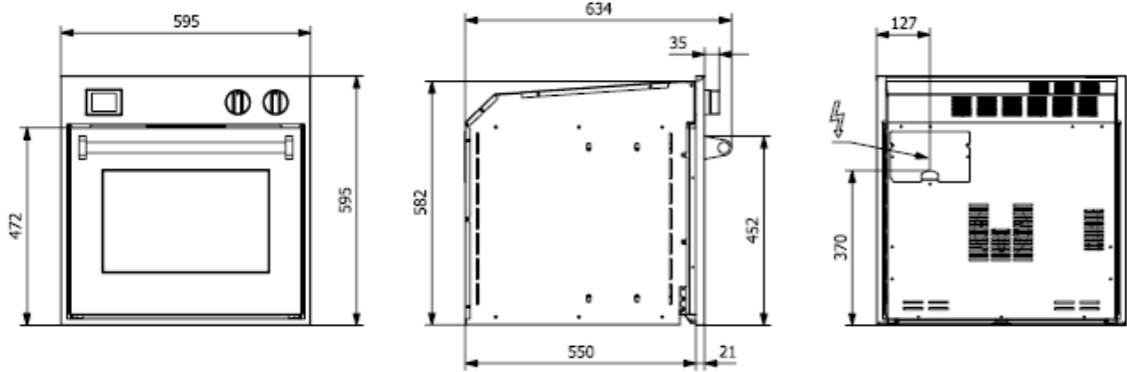

GENESI 60X90

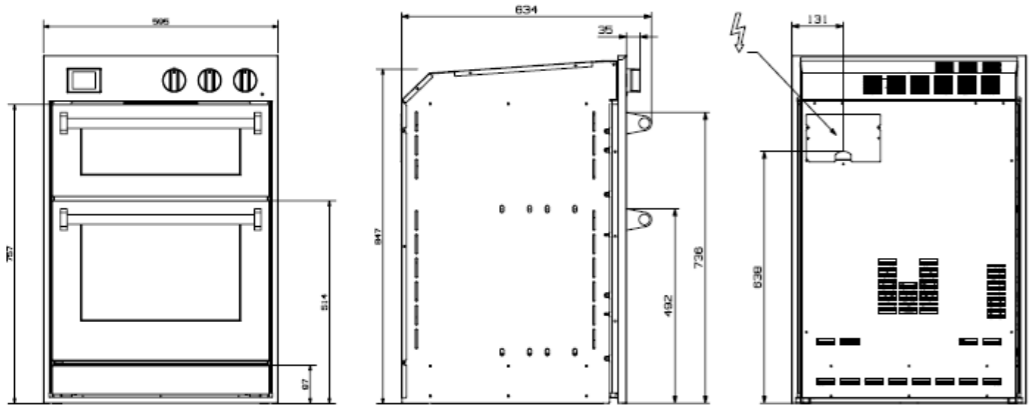

GENESI 90X60

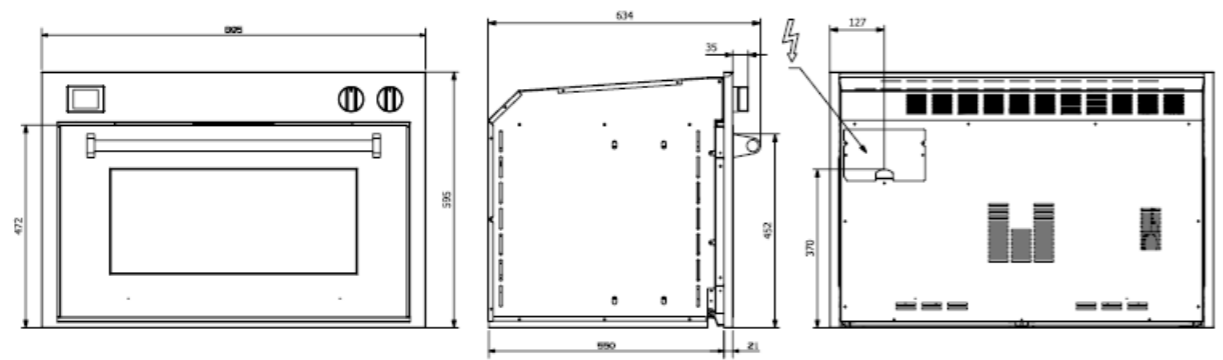

GENESI 60X45

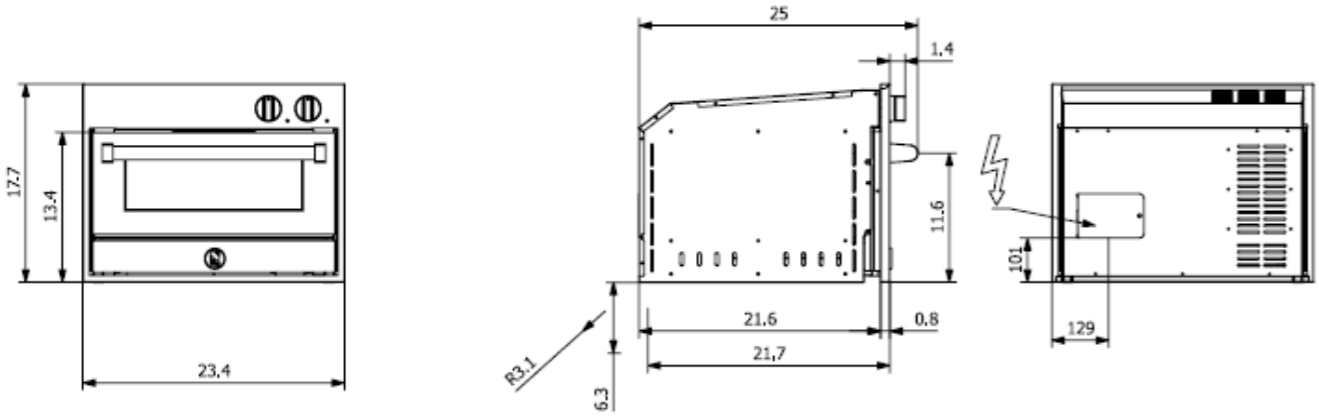

DIMENSIONES DE LOS PRODUCTOS

ASCOT 60X60

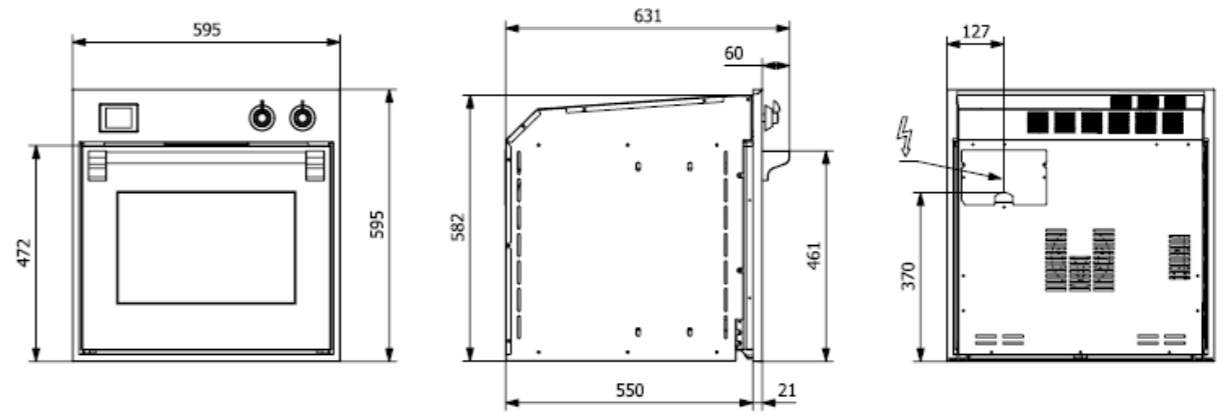

ASCOT 60X90

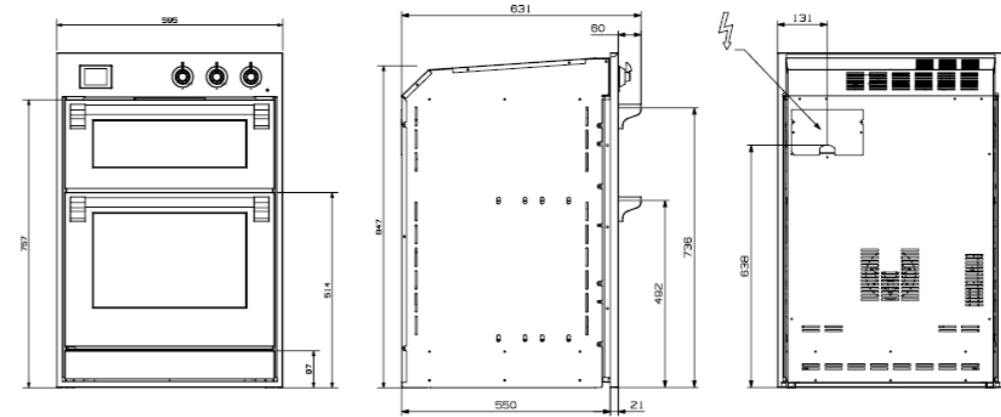

ASCOT 90X60

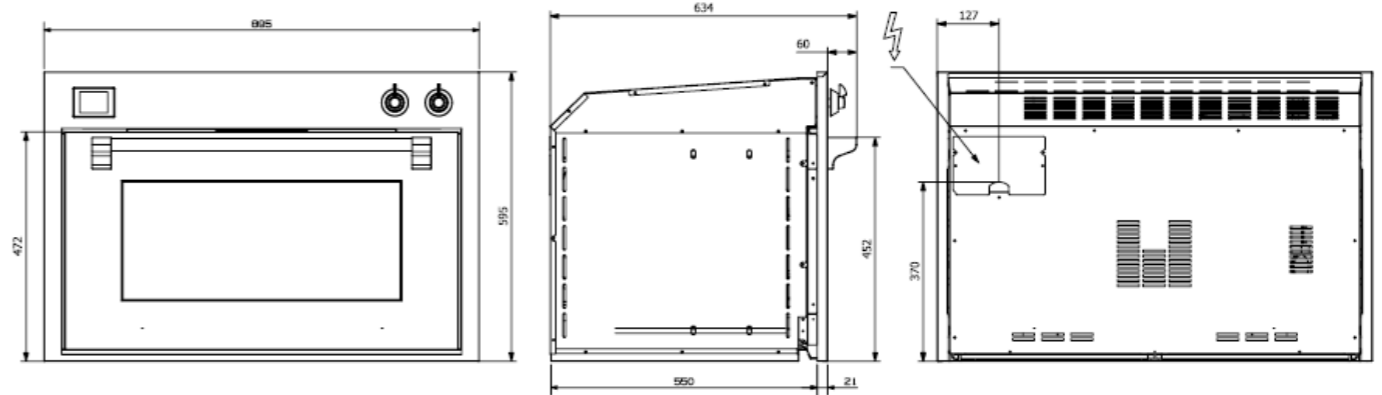

DIMENSIONES DE LOS PRODUCTOS

ENFASI 60X60

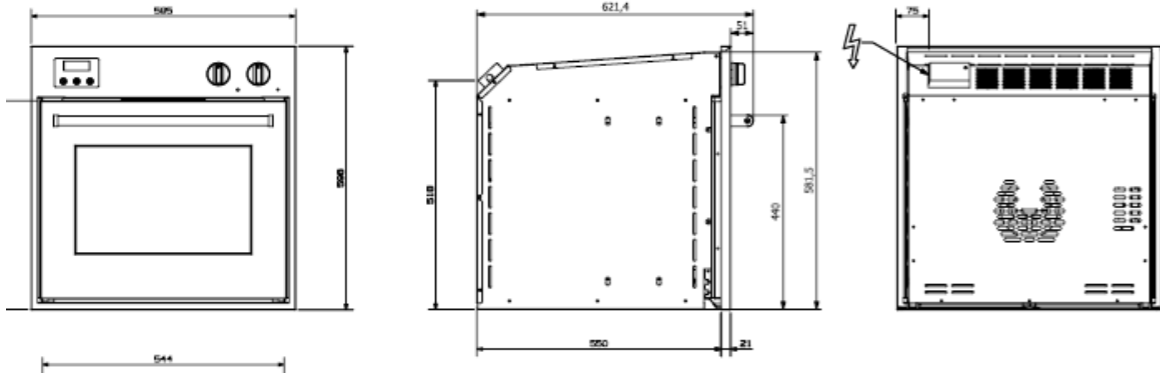

ENFASI 60X90

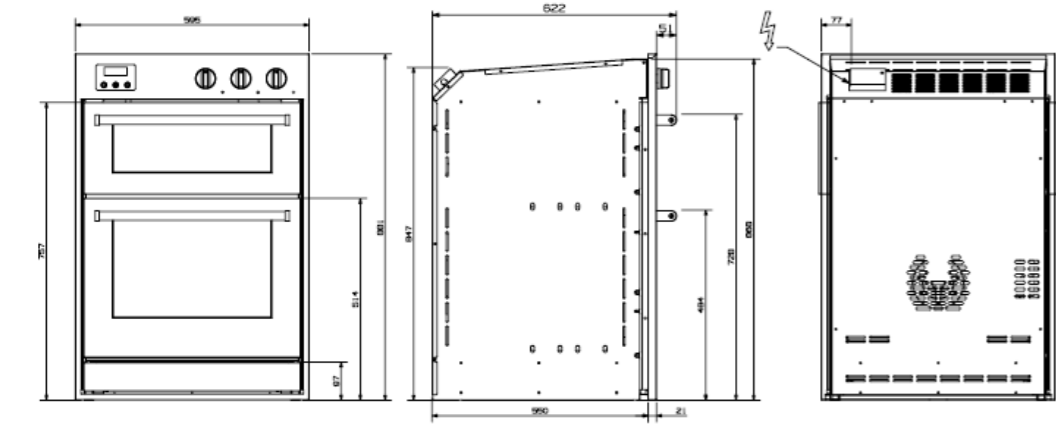

DIMENSIONES DE LOS PRODUCTOS

GENESI CAMPANAS

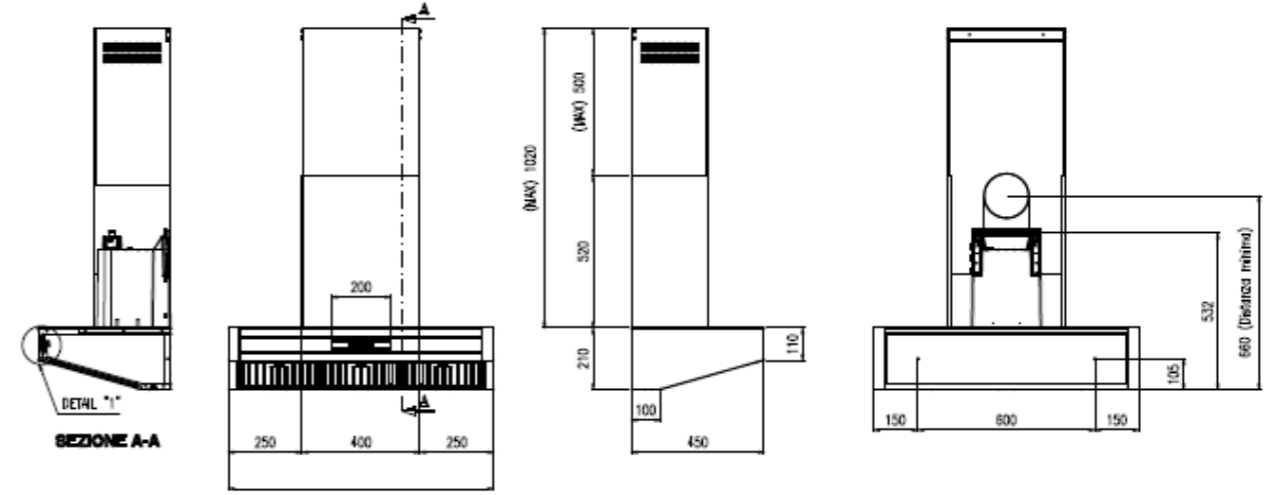

ASCOT - OXFORD CAMPANAS

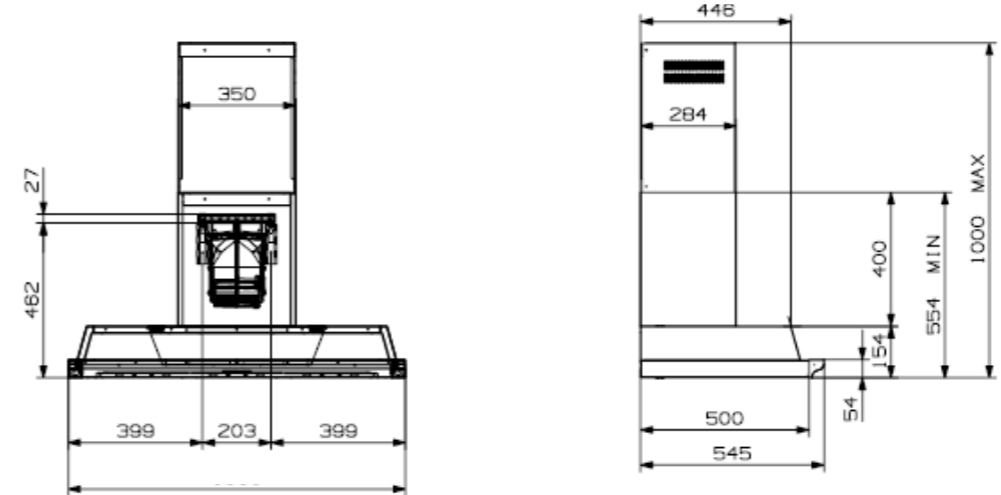

ENFASI HOODS

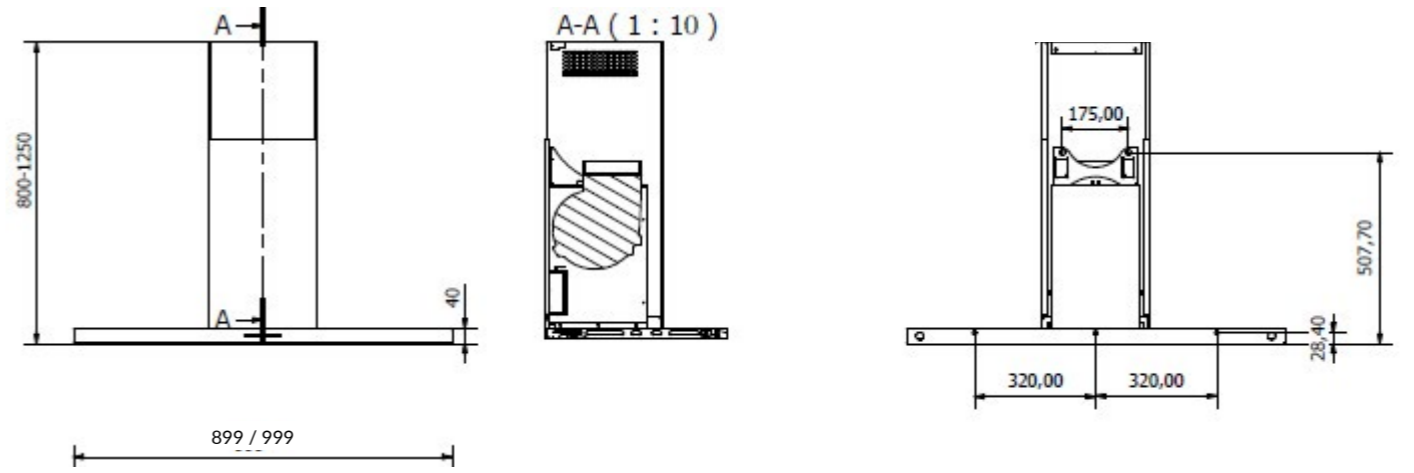

DIMENSIONES DE LOS PRODUCTOS

GENESI - ASCOT - ENFASI SIDE BY SIDE

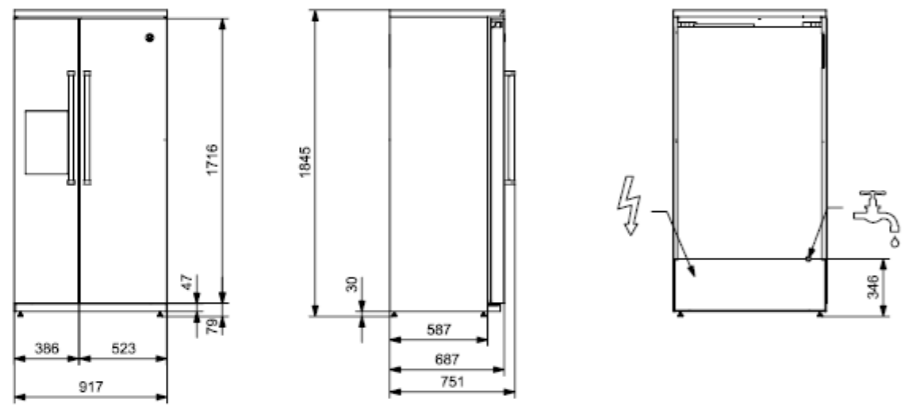

GENESI - ASCOT SIDE BY SIDE BUILT-IN

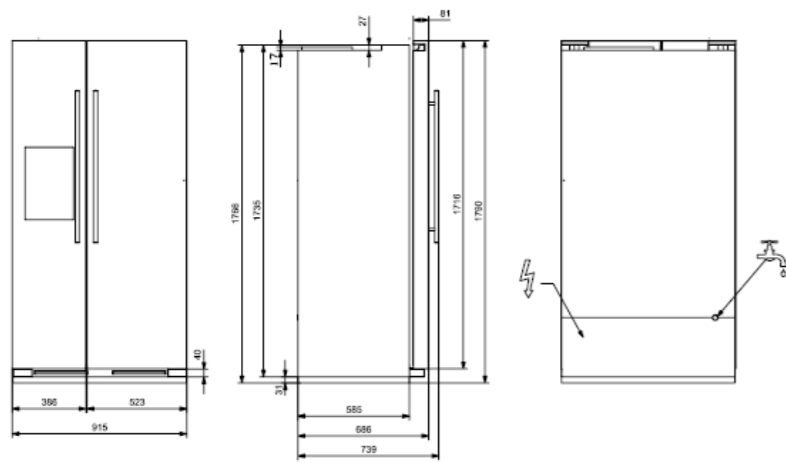

GENESI - ASCOT FRENCH DOOR

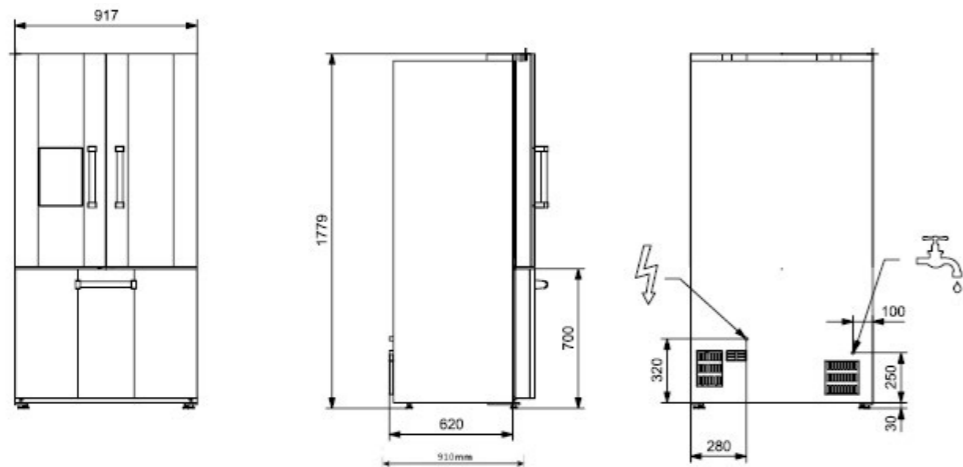

DIMENSIONES DE LOS PRODUCTOS

GENESI SISTEMA MODULAR 45

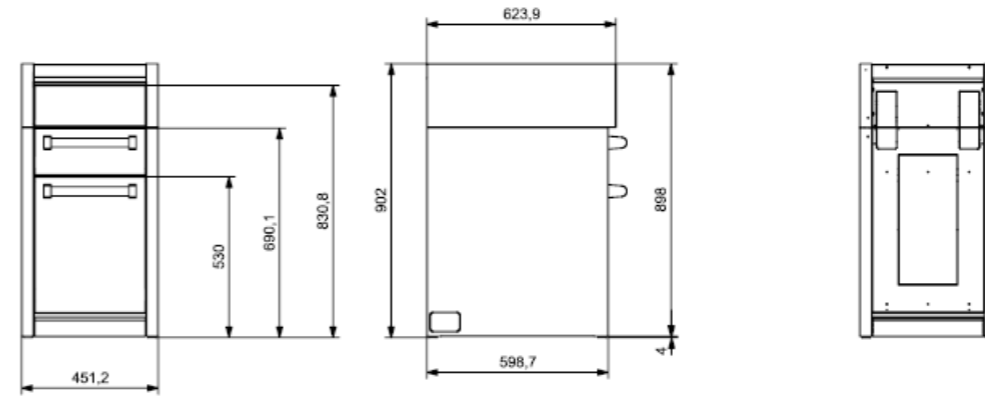

GENESI SISTEMA MODULAR 70

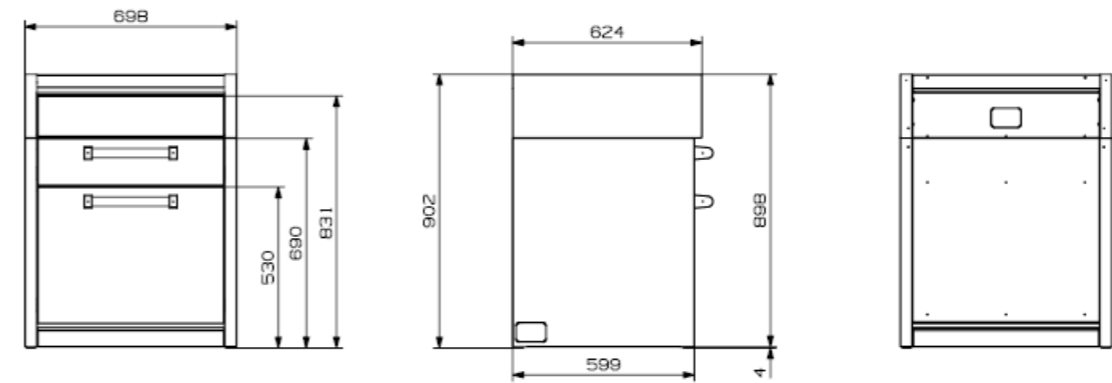

GENESI SISTEMA MODULAR 90

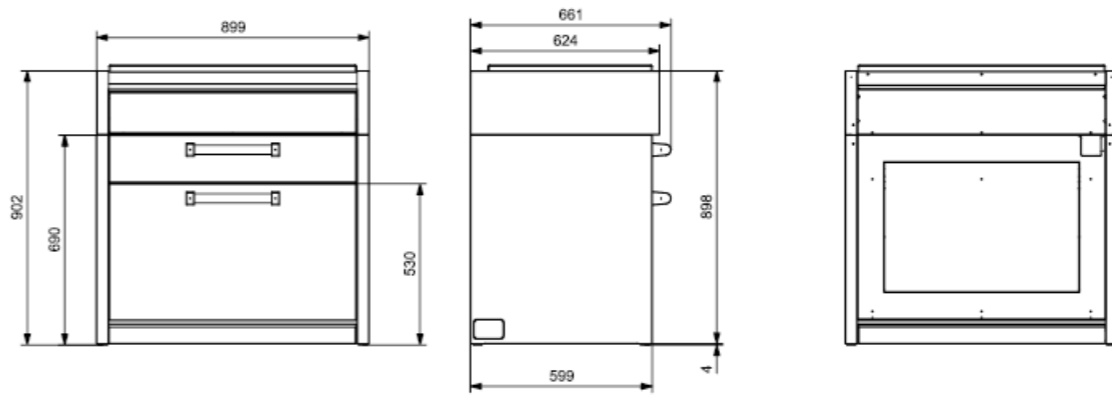

GENESI SISTEMA MODULAR 120

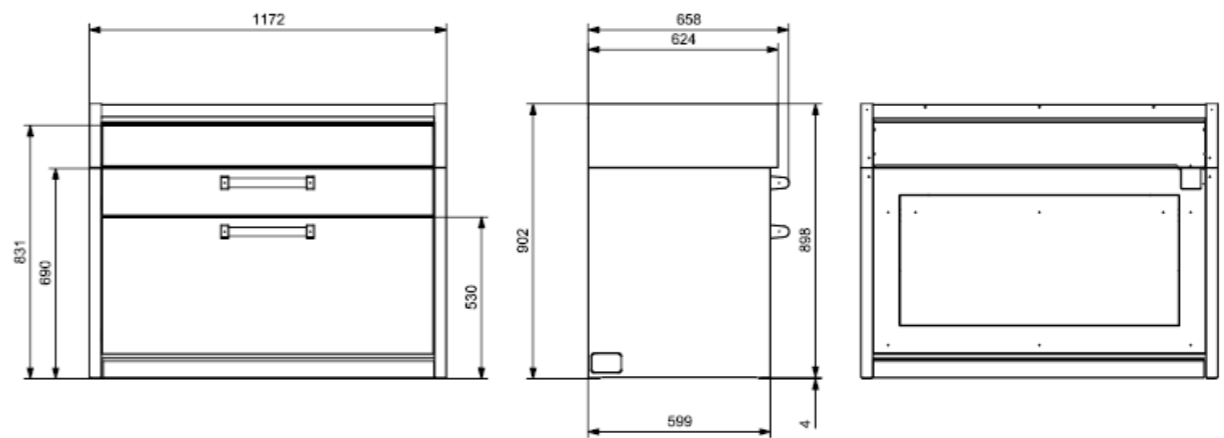

DIMENSIONES DE LOS PRODUCTOS

ASCOT SISTEMA MODULAR 45

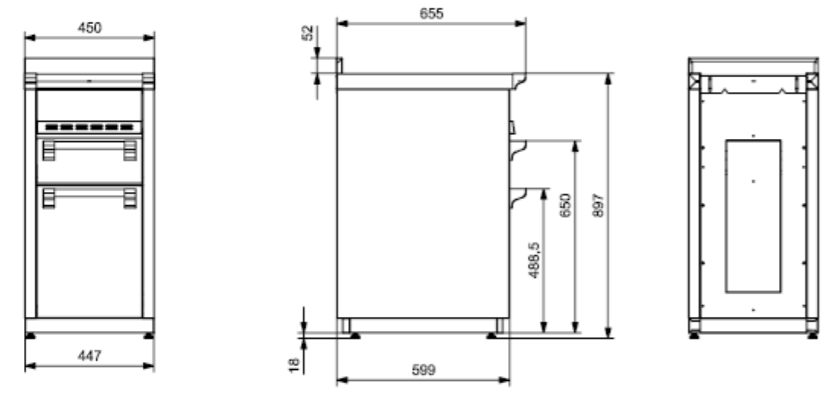

ASCOT SISTEMA MODULAR 70

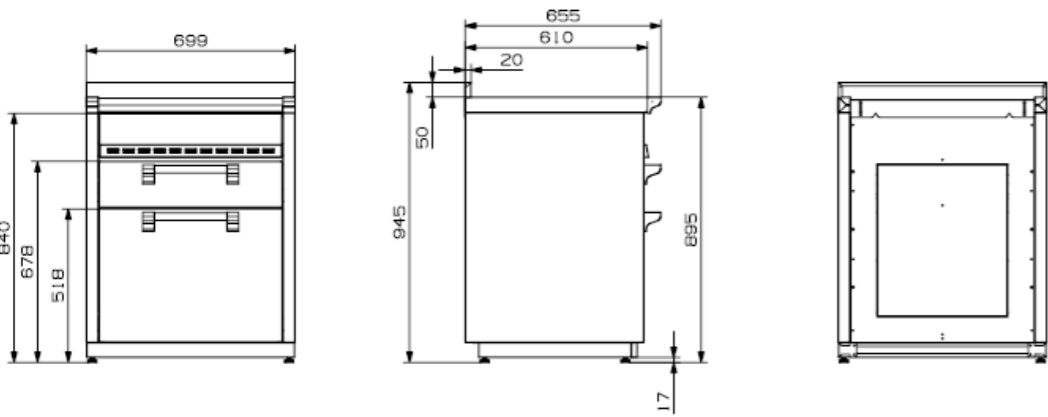

ASCOT SISTEMA MODULAR 90

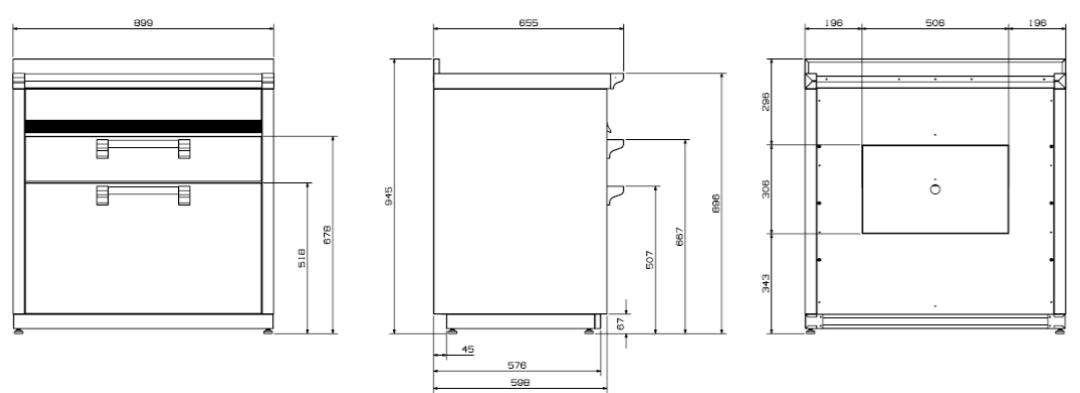

ASCOT SISTEMA MODULAR 120

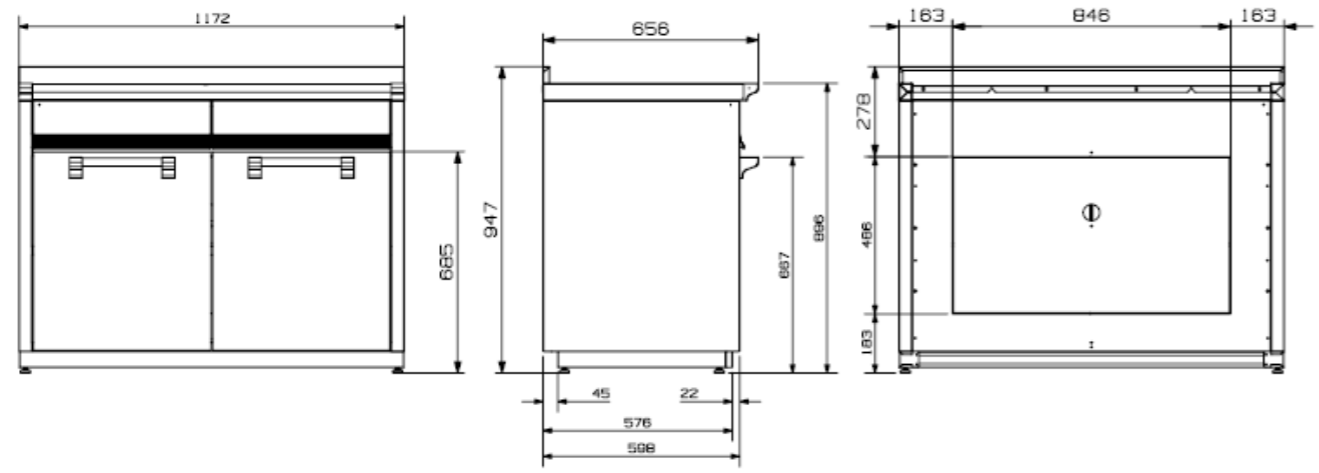

DAKE
CULTO A LA COCINA

steel