

INFORMAÇÕES COMERCIAIS PARA O CONSUMIDOR

PT INSTRUÇÕES DE INSTALAÇÃO, USO E MANUTENÇÃO

SLT972 - SLT974 - SLT979

INFORMAÇÃO TÉCNICA



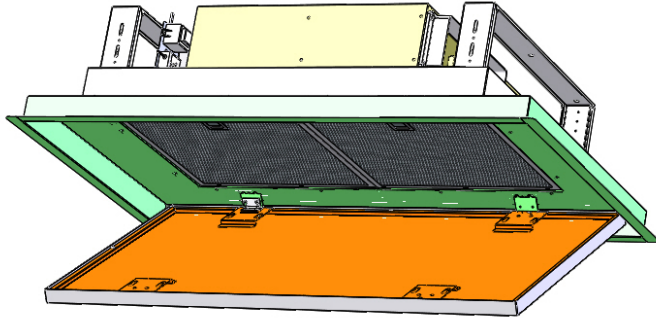

1

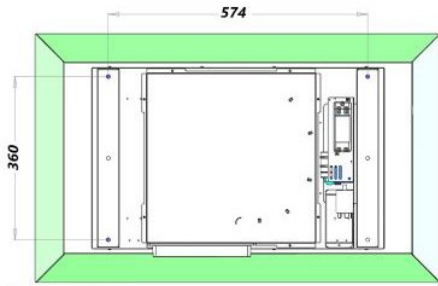

SLT 972 WIFI 4V

SLT 972 EM WIFI

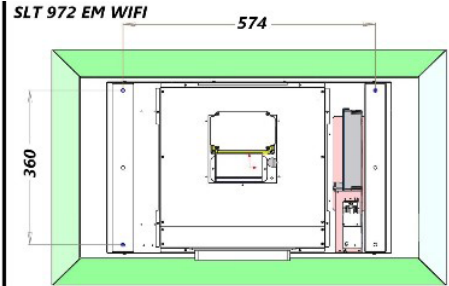

2

SLT 974 WIFI 4V

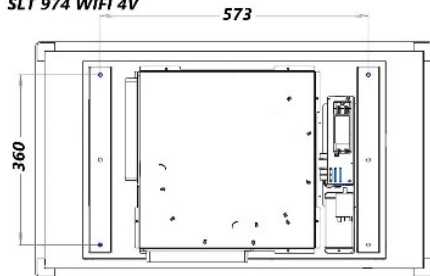

SLT 974 EM WIFI

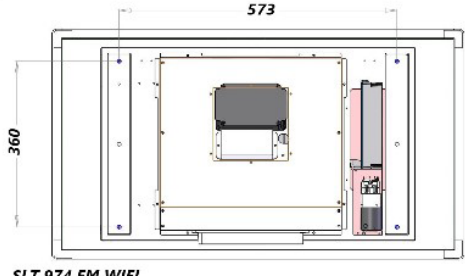

3

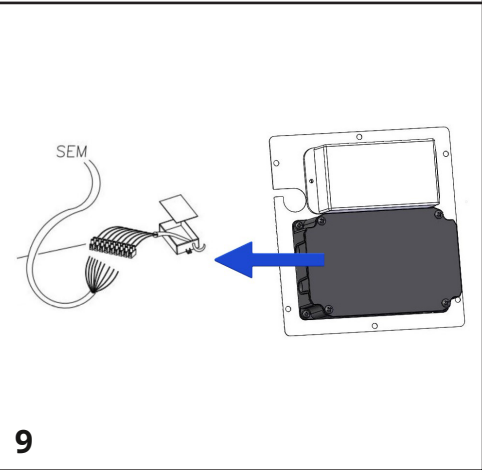
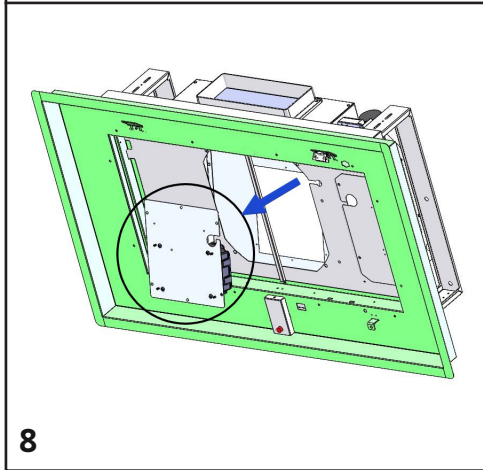
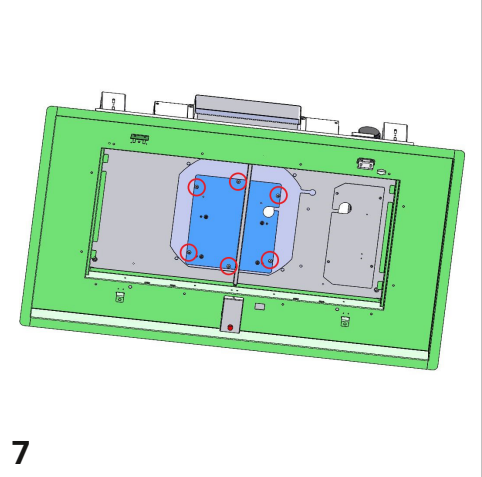
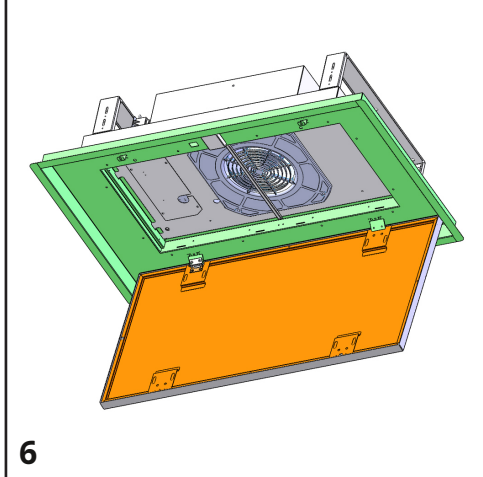
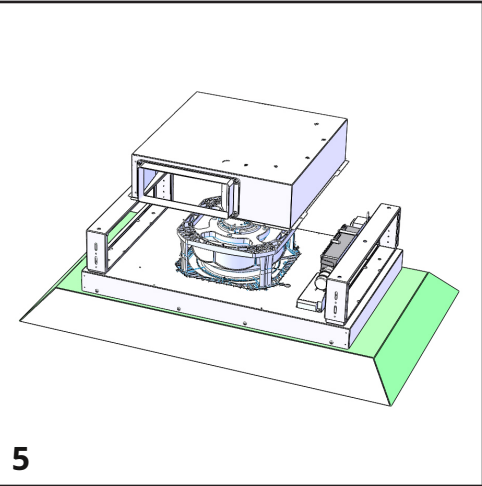
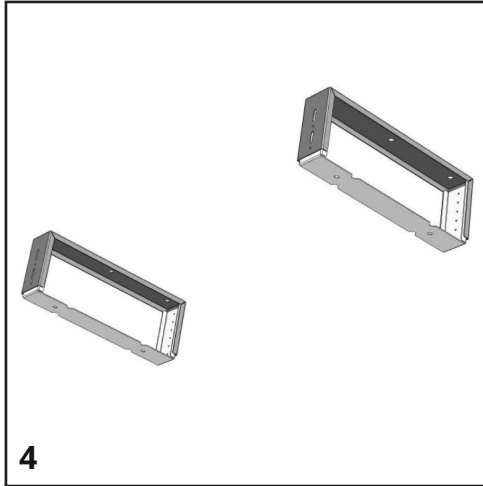

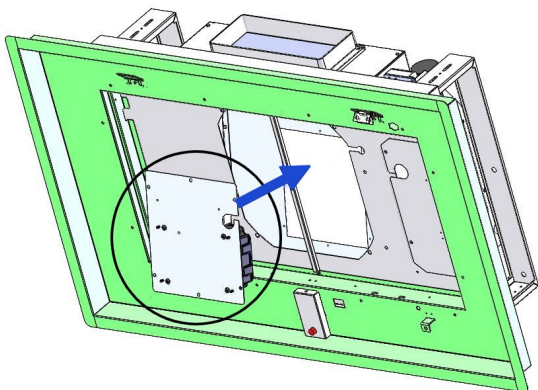

10

SLT 972 BRHM WIFI

586

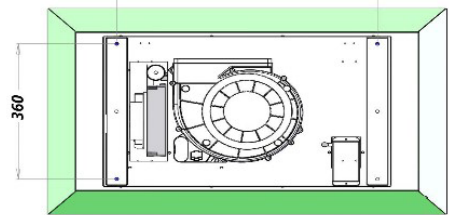

SLT 974 BRHM WIFI

586

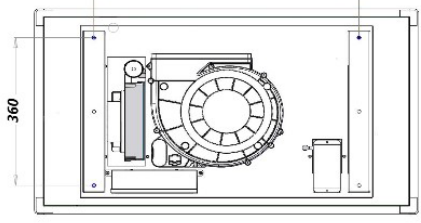

onze

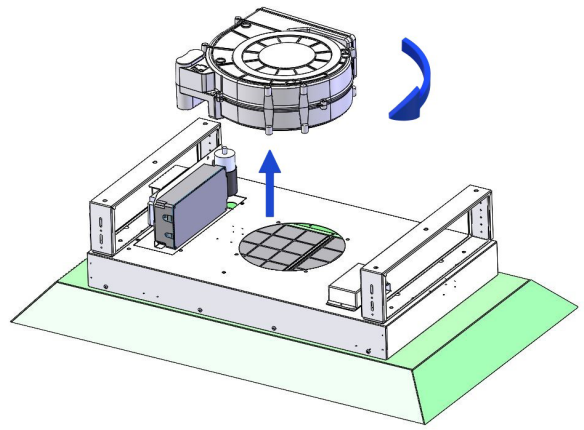

12

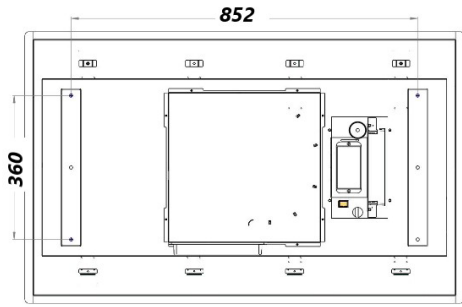

SLT979_4V_WIFI

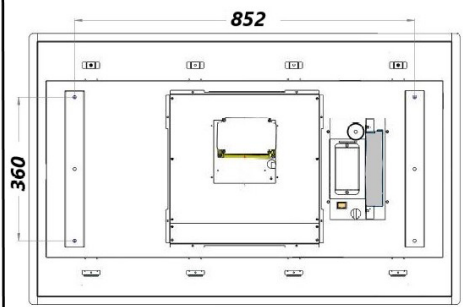

SLT979_EM_WIFI

13

SLT979_BRHM_WIFI

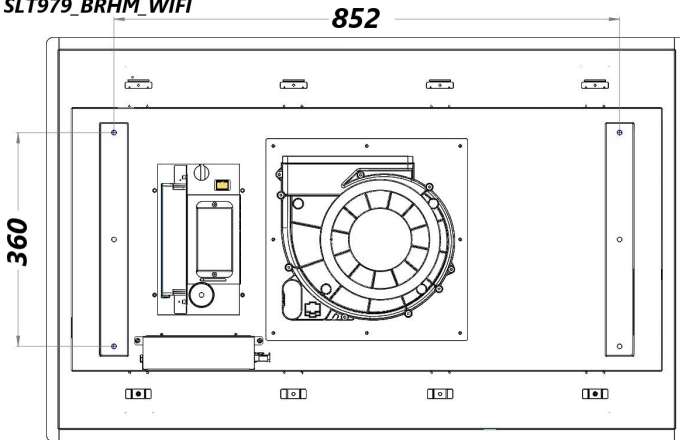

14

ÍNDICE

PT

Avisos

sistema de uso

Instalação

Operação

Manutenção

AVISOS

A saída de ar do aparelho não deve ser ligada a uma conduta utilizada para a descarga de outros fumos, como sistemas de aquecimento, termoacumuladores, etc.
Para emissão de ar para o exterior, cumpra as normas em vigor.

A alimentação do motor da central é feita através do exaustor localizado na cozinha.
Antes de efetuar a ligação elétrica, certifique-se de que os valores de tensão da casa correspondem aos indicados nas placas elétricas do aparelho.

Antes de realizar qualquer tipo de limpeza ou manutenção, certifique-se de que o aparelho está desligado da rede elétrica.

Uma boa manutenção garante um bom funcionamento e bom desempenho ao longo do tempo.

Todos os modelos são classe I, portanto requerem uma conexão de aterramento.

- Este aparelho pode ser utilizado por crianças com mais de 8 anos de idade e por pessoas com capacidades físicas, sensoriais ou mentais reduzidas ou com falta de experiência e conhecimento se tiverem sido supervisionado ou instruído sobre o uso seguro do aparelho e compreenda os perigos envolvidos.

- As crianças não devem brincar com o aparelho.

- A limpeza e manutenção não devem ser realizadas por crianças sem supervisão.

- Se o cabo de alimentação estiver danificado, deverá ser substituído por um cabo ou conjunto especial, disponibilizado pelo fabricante ou seu serviço de assistência técnica.

- A sala deve ter ventilação adequada quando a coifa é usada ao mesmo tempo que outras aparelhos que usam gás ou outros combustíveis (isso não se aplica a aparelhos que simplesmente ventitam o ar de volta para a sala);

- Existe a possibilidade de incêndio se as operações de limpeza não forem realizadas conforme indicado nas instruções;

- Não prepare alimentos flambados sob o exaustor.

ATENÇÃO: As partes itens acessíveis podem ficar quentes se usados em conjunto com utensílios de cozinha.

VERSÕES DE USO

ABERTURA DO PAINEL

As tampas dos filtros anti-gordura podem ser abertas puxando-as suavemente conforme ilustrado na fig. 1.

Para um correto funcionamento, recomenda-se instalar o produto a uma distância máxima do nível do solo de 2.000 - 2.100 mm.

Antes de proceder à instalação do aparelho, verifique se todos os componentes não estão danificados, caso contrário contacte o revendedor e não prossiga com a instalação. Use uma mangueira de evacuação de ar cujo comprimento máximo não exceda 5 metros.

- Limite o número de curvas no duto, pois cada curva reduz a eficiência de sucção equivalente a 1 metro linear. (Ex: se forem utilizados 2 cotovelos de 90°, o comprimento da conduta não deve ultrapassar os 3 metros de comprimento).

- Evite mudanças drásticas de direção.
- Utilizar uma conduta com diâmetro constante de 150mm/200mm em todo o seu comprimento.
- Use um duto feito de material legalmente aprovado.

INSTALAÇÃO

SLT972_4V - SLT974_4V SLT979_4V

Retire o produto da embalagem e coloque-o sobre uma superfície adequada: sugerimos que utilize um material macio, como uma esponja ou pano. Abra o painel rodando-o conforme indicado na Fig.1 e retire os filtros anti-gordura.

A abertura que vai abrigar a capota deve ser:
SLT972 750x410mm
SLT974 815x465mm
SLT979 1050x645mm

A distância entre a placa de gesso e o teto sólido deve estar entre as seguintes dimensões: SLT972 : de 160 a 230 mm

SLT974: 200 a 270 mm

SLT979: 210 a 280 mm

Para distâncias maiores é aconselhável fazer suportes robustos adequados que liguem a coifa ao tecto maciço.

É necessário preparar um canal de ar adequado no interior do orifício da placa de gesso e a ligação à rede elétrica, necessária para alimentar o exaustor. Aconselhamos completar o nicho de gesso cartonado apenas depois de ter instalado completamente o produto, para poder fazer facilmente todas as ligações (elétricas e à conduta de saída do ar).

Faça furos no teto sólido, conforme mostrado na fig. 2 - 3 - 13, insira as buchas plásticas nos furos feitos e fixe os suportes no teto conforme indicado em 4. Os suportes são telescópicos, isto é para permitir o alcance indicado no ponto anterior.

Se desejar orientar a saída de ar do produto em um sentido diferente daquele predefinido de fábrica, pode-se desmontar a caixa do ventilador (ver fig.5), atuando nos oito parafusos de fixação, depois girá-la e posicioná-la conforme desejado, volte a colocar os oito parafusos de fixação previamente retirados.

Aproxime a coifa dos suportes anteriores fixados no teto maciço, conecte o aparelho à rede elétrica, conecte a conduta de saída do ar e depois fixe o produto ao teto, utilizando os parafusos fornecido, conforme a Fig. 6. Reabastecer o filtro de gordura e fechar o painel.

INSTALAÇÃO

SLT972_BRHM-SLT974_BRHM

SLT979_BRHM

Retire o produto da embalagem e coloque-o sobre uma superfície adequada: sugerimos que utilize um material macio, como uma esponja ou pano. Abra o painel rodando-o conforme indicado na Fig. 1 e retire os filtros anti-gordura.

A abertura que vai abrigar a capota deve ser:

SLT972 750x410mm

SLT974 815x465mm

SLT979 1050x645mm

A distância entre a placa de gesso e o teto sólido deve estar entre as seguintes dimensões:

SLT972: 160 a 230 mm

SLT974: 200 a 270 mm

SLT979: 210 a 280 mm

Para distâncias maiores é aconselhável fazer suportes robustos adequados que liguem a coifa ao tecto maciço.

É necessário prever uma adequada canalização do ar no interior do orifício da placa de gesso e a ligação à rede eléctrica, necessária à alimentação do exaustor.

Aconselhamos completar o nicho de gesso cartonado apenas depois de ter instalado completamente o produto, para poder fazer facilmente todas as ligações (eléctricas e à conduta de saída do ar).

Faça furos no teto sólido, conforme mostrado na fig. 11 - 14, insira as buchas plásticas nos furos feitos e fixe os suportes no teto conforme mostrado em 4. Os suportes são telescópicos, para permitir a excursão indicada no ponto anterior.

Se o objetivo for orientar a saída de ar do produto em uma direção diferente da configurada de fábrica, o ventilador pode ser desmontado (consulte a fig.12), atuando nos quatro parafusos de fixação, girando-o e posicionando-o conforme desejado, restaurando os quatro parafusos de ajuste removidos anteriormente.

Aproxime a coifa dos suportes anteriores fixados no teto maciço, conecte o aparelho à rede eléctrica, conecte a conduta de saída do ar e depois fixe o produto ao teto, utilizando os parafusos fornecido, conforme a Fig. 6. Reabastecer o filtro de gordura e fechar o painel.

MOTOR EXTERIOR

Os produtos com motor externo podem ser instalados seguindo as mesmas instruções dos produtos com motor integrado, conforme descrito nas páginas anteriores.

Depois de instalar o exaustor, siga as instruções no motor remoto para concluir a instalação.

O fio do motor remoto deve ser conectado à placa terminal dedicada localizada dentro da caixa plástica preta no capô.

Para ligar o motor remoto à régua de bornes, desaperte os 6 parafusos no interior da capota (fig. 7) e baixe o suporte da régua de bornes (fig. 8). Ligue o motor remoto ao bloco de terminais presente na caixa de plástico preta (fig. 9) e retorne o suporte ao seu estado inicial (fig. 10).

OPERAÇÃO

R.CONTROLE REMOTO Ruaeerie

RC001

Controle remoto para controle remoto de exaustores.

CARACTERÍSTICAS TÉCNICAS

- Alimentação com pilhas alcalinas: 12V mod. 27A
- Frequência de trabalho: 433,92Mhz
- Combinações: 32.768
- Consumo máximo: 25mA
- Temperatura de operação: -20 + + 55 °C
- Dimensões: 130x45x15mm.

DESCRIÇÃO DA OPERAÇÃO

O transmissor está equipado com 5 teclas para gerir o funcionamento da coifa, conforme especificado abaixo:



: interruptor de ligar/desligar a luz.



: arranque (1ª velocidade) desliga o motor. :



— reduzir a velocidade.



+ : Aumente a velocidade.



: temporizador de 10 minutos.

A velocidade de sucção definida é indicada pelo LED no canal de sucção perimetral.

Cada cor gerada pelo LED corresponde a uma velocidade específica conforme indicado abaixo:

Primeira velocidade na cor BRANCA Segunda

velocidade na cor AZUL Terceira velocidade

na cor AZUL

Cor vermelha da quarta marcha

FUNÇÃO DE LUZ DIMERIZÁVEL

ESSE RECURSO FORNECE A CAPACIDADE DE DIMINUIR AS LUZES DE 20% A 100% PRESSIONANDO CONTINUAMENTE O BOTÃO DE LUZ NO CONTROLE REMOTO.

AS FUNÇÕES SÃO AS SEGUINTE:

- LUZ DO CAPÔ DESLIGADA - PRESSÃO BREVE NO BOTÃO - LUZ LIGADA A 100%.

- LUZ ACENDE A 100% - PRESSÃO BREVE NO BOTÃO - LUZ APAGA.

- LUZ A 100% - PRESSÃO CONTÍNUA DO BOTÃO - DIMINUIÇÃO DA LUMINOSIDADE.

- SOLTE A TECLA DURANTE A DIMINUIÇÃO OU O AUMENTO - A LUZ PERMANECE NA INTENSIDADE OBTIDA.

- LUZ DIMM ON - NOVA PRESSÃO CONTÍNUA DO BOTÃO - INVERSÃO DE BRILHO EM RELAÇÃO AO ANTERIOR.

AJUSTE DE TEMPERATURA DE COR

Certifique-se de que as luzes e o ventilador estão desligados.

Mantendo pressionado o botão TIMER, a luz acende na temperatura de cor definida anteriormente.

Pressione e segure o botão Light para variar a temperatura da cor.

Enquanto o botão estiver pressionado, a temperatura da cor varia de quente a fria, basta soltar o botão de luz para selecionar a cor desejada.

Saia da função de seleção de temperatura de cor pressionando a tecla ON/OFF.

CONDIÇÃO INICIAL DE OPERAÇÃO O rádio controle é fornecido pelo fabricante pronto para uso, pois contém códigos predefinidos de fábrica.



MODO OPERACIONAL Configuração padrão:

A configuração de fábrica exige que todos os sistemas "campanha - radiocomando" tenham o mesmo código de transmissão. Se forem instalados dois sistemas "campanha - telecomando" na mesma divisão ou nas imediações, os sistemas com o mesmo código de reporte podem ser afectados, tornando-se necessária a alteração do código de apenas um telecomando.

Geração de um novo código de transmissão:

O controle remoto vem de fábrica com códigos pré-determinados. Se desejar uma nova geração de códigos, o procedimento deve ser feito da seguinte forma: pressione as teclas simultaneamente:



continuamente por 2 segundos, ao mesmo tempo em que os leds acenderão, então pressione as teclas:



(dentro de 5 segundos), 3 piscadas dos LEDs indicarão que a operação foi concluída.

ATENÇÃO! Esta operação apaga permanentemente os códigos pré-existentes.

Aprendendo o novo código de transmissão:

Após a alteração do código de transmissão no radiocomando, a central eletrônica do exaustor deve aprender o novo código da seguinte forma:

Pressione o botão de desligamento geral do exaustor (Fig. 15), restabeleça a alimentação da central eletrônica, a partir deste momento restam 15 segundos para pressionar o botão Light: para garantir que a central esteja sincronizada com o novo código.

Redefinição das configurações de fábrica: Se você deseja redefinir as configurações de fábrica, faça o seguinte procedimento: Pressione as teclas simultaneamente:



continuamente por 2 segundos, ao mesmo tempo em que os leds acenderão, então pressione as teclas:

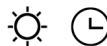

(dentro de 5 segundos), 6 flashes de LED indicarão que a operação foi concluída. **ATENÇÃO!** Esta operação apaga permanentemente os códigos pré-existentes.

Botão de emergência:

Em caso de mau funcionamento do rádio controle, para desligar o equipamento, pressione o botão de emergência. Após qualquer reparo, reinicie o botão de emergência.

ATENÇÃO

A bateria deve ser substituída anualmente para garantir o alcance ideal do transmissor.

Para substituir a bateria descarregada, retire a tampa plástica, retire a bateria em uso e insira uma nova, respeitando a polaridade indicada na embalagem.

A bateria usada deve ser descartada em recipientes apropriados.

O produto

Controle remoto RC001

Cumprir com as especificações da Diretiva RED 2014/53/UE.



AVISOS

Alterações ou modificações não expressamente aprovadas pelo detentor do certificado de conformidade podem anular a autoridade do usuário para operar o equipamento.

Rev. 0 26/08/14

O produto está equipado com um dispositivo eletrônico que permite desligar automaticamente após quatro horas de operação a partir da última operação realizada.

TEMPORIZADORES

Com a entrada em vigor a partir de 1 de janeiro de 2015 dos novos regulamentos da Comissão Europeia EU65 "Energy Label" e EU66 "Ecodesign", garantimos que os produtos cumprem os requisitos exigidos.

Todos os modelos nas versões com etiqueta energética possuem eletrônica, com função de temporização da velocidade de sucção, superior a $650\text{m}^3/\text{h}$.

De fato, os modelos com motor embutido, com vazão máxima superior a $650\text{m}^3/\text{h}$, possuem 4ª velocidade temporizada após 5 minutos de operação, após os tempos acima, o motor de sucção passa automaticamente para 3ª velocidade.

Os produtos na versão com motor externo são combinados apenas com motores remotos onde, como na versão com motor integrado, são cronometradas velocidades com vazões superiores a $650\text{m}^3/\text{h}$. (Ver instruções dadas em motores remotos).

Os motores remotos, que possuem capacidade superior a $650\text{m}^3/\text{h}$ tanto na 4ª quanto na 3ª velocidade, são cronometrados automaticamente da seguinte forma: a partir da 4ª velocidade, após 6 minutos de operação, passa automaticamente para a 2ª velocidade. Se o produto estiver definido para a 3ª velocidade, muda automaticamente para a 2ª velocidade após 7 minutos. No entanto, ainda é possível alterar as velocidades em uso.

O produto em stand-by tem um consumo inferior a 0,5W.

BAIXE O APLICATIVO SIRIUS PARA ANDROID

(É necessária a versão 5 ou superior.)

1. Acesse o aplicativo Google Play Store .
2. Pesquise o aplicativo SIRIUS COOK HOOD.
3. Selecione-o.
4. Clique para instalar.
5. Siga as instruções na tela para concluir a operação e baixar o conteúdo.

É possível alterar o idioma acessando o Google Play a partir do seu computador e alterando as configurações de suas Contas do Google.

Observação: os Aplicativos são projetados para serem usados por dispositivos que suportam o sistema Android e Chromebooks e não podem ser usados em computadores com sistemas de informação Windows ou Mac.

BAIXE O APLICATIVO SÍRIO PARA IOS

(A versão 10 é necessária.)

Observação:

• Depois de fazer a solicitação do aplicativo, você pode ser solicitado a verificar sua identidade digitando sua senha ou usando Touch ID ou Face ID.

• As instruções abaixo não se aplicam ao iPhone 5c, iPhone 5, iPhone 4s ou iPhone 4.

1. Acesse a loja de aplicativos .
 - Para instalar aplicativos, você deve iniciar sessão com um ID Apple ou criar um.
2. Para pesquisar na loja de aplicativos, clique em Aplicativos (abaixo).
3. Selecione Pesquisar (abaixo) e acesse o aplicativo SIRIUS HOODS.
4. Selecione o aplicativo.
5. Selecione OBTER e clique em INSTALAÇÃO.
 - Se você tiver um iPhone habilitado para Face ID, toque duas vezes na tecla Lateral e olhe para a tela para autenticar.

6. Se solicitado, entre na iTunes Store para concluir a instalação.

CRIE SUA CONTA NO APLICATIVO SIRIUS

1. Na página inicial do aplicativo, clique em Criar uma conta.

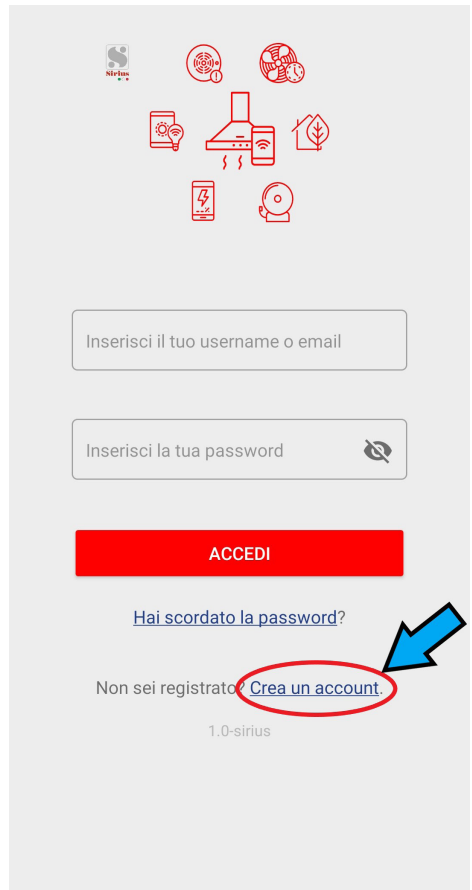

Inserisci il tuo username o email

Inserisci la tua password 

ACCEDE

[Hai scordato la password?](#)

Non sei registrato? [Crea un account.](#)

1.0-sirius

2. Insira os detalhes da sua conta.

Observação: use seu endereço de e-mail ou seu telefone celular.

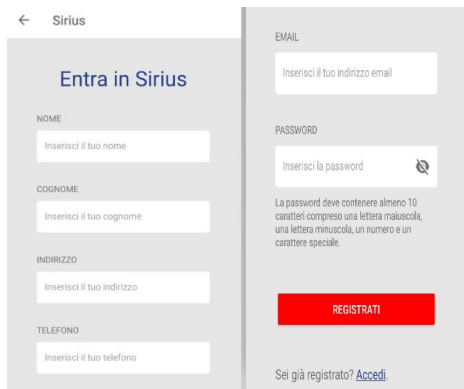

The screenshot shows a registration form for 'Sirius'. On the left, there are input fields for 'NOME', 'COGNOME', 'INDIRIZZO', and 'TELEFONO'. On the right, there are fields for 'EMAIL' and 'PASSWORD'. A red 'REGISTRATI' button is at the bottom right. A note states: 'La password deve contenere almeno 10 caratteri compreso una lettera maiuscola, una lettera minuscola, un numero e un carattere speciale.' A link 'Sei già registrato? [Accedi.](#)' is at the bottom.

Expresse seu consentimento em relação às condições gerais de privacidade e clique em Login.

3. Se todas as instruções foram realizadas corretamente, uma janela pop-up aparecerá com a seguinte mensagem: **“O registro foi efetuado com sucesso. Por favor, verifique seu e-mail para o link de ativação.”**

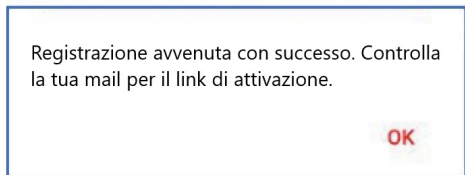

4. Vá para sua caixa de entrada de e-mail e confirme sua conta.

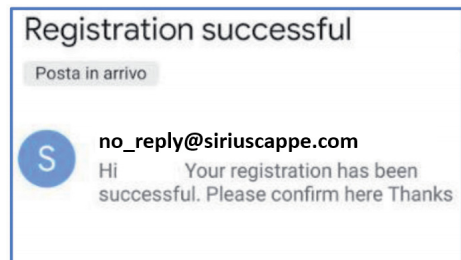

Dar um **click** aqui.

Observação: Nós lhe enviaremos um e-mail do endereço **no_reply@siriuscappe.com**, para que você possa encontrá-lo rapidamente. Se não estiver presente em sua caixa de entrada, recomendamos que você procure dentro das pastas. Se um filtro ou regra de spam tiver sido configurado, o e-mail de referência pode estar na pasta Spam, Lixo, Lixeira, Itens Excluídos ou Arquivo. Se você não estiver presente, convidamos você a criar uma nova conta.

5. Na página de login, digite seu endereço de e-mail e-mail e senha para acessar sua conta e clique em LOGIN SESSÃO.

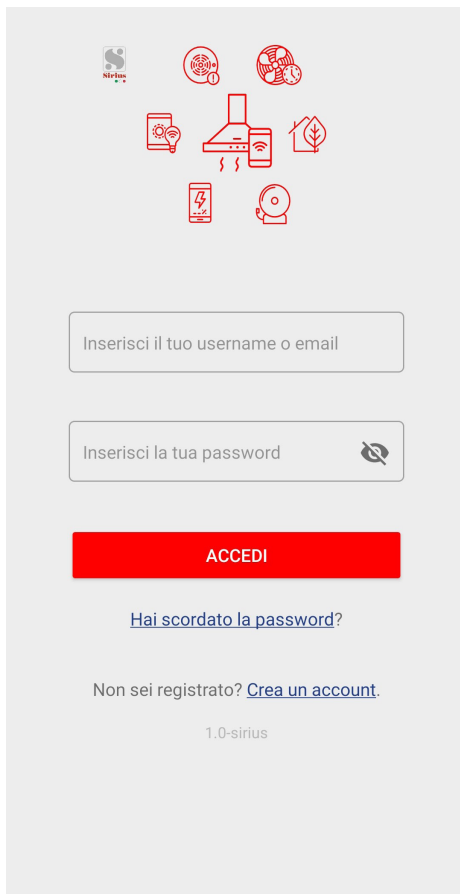

The screenshot shows the login page with icons for various services. It has input fields for 'Inserisci il tuo username o email' and 'Inserisci la tua password'. A red 'ACCEDI' button is at the bottom. A link 'Hai scordato la password?' is below the button. At the bottom, there is a link 'Non sei registrato? [Crea un account.](#)' and the version '1.0-sirius'.

Observação: se você esqueceu a **senha**, Clique em **Você esqueceu sua senha?** Digite seu endereço de e-mail e clique **Me envie um link**.

COMBINE COM O SEU PRODUTOS

Uma maneira rápida é usar o procedimento WPS; se o seu roteador não tiver um botão WPS, siga as instruções na página 18

EMPARELHAR COM O MODO WPS

1. depois de fazer **acesso**, selecione o menu  do aplicativo (canto superior esquerdo), depois **DISPOSITIVOS**.

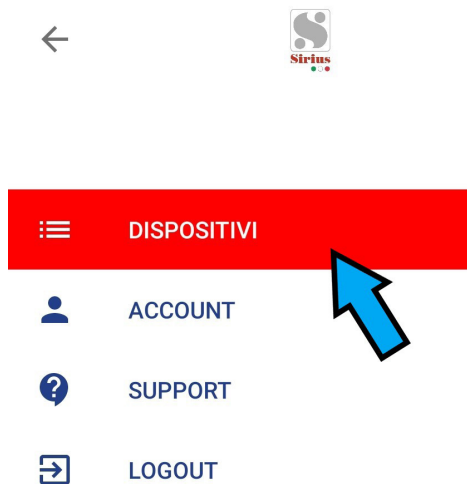

2. Seleccionar **ADICIONE UM NOVO DISPOSITIVO**.

 **DISPOSITIVI**

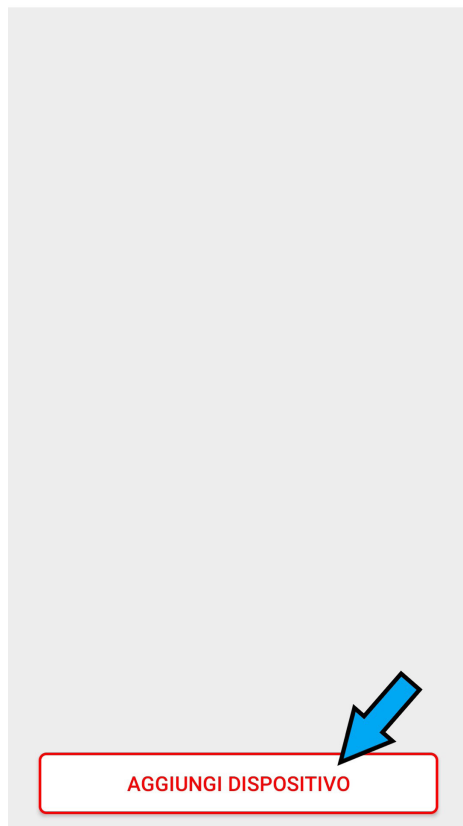

3. Seleccionar **USE O MODO WPS**

← Sirius

Con WPS puoi collegare facilmente la tua cappa alla tua rete domestica

USE WPS MODE



Con la modalità diretta è necessario inserire manualmente le credenziali WiFi

MODALITÀ DIRETTA DI ISCRIZIONE

Già connesso? [Rivendica dispositivo.](#)

← Sirius

1) Impostare la cappa in modalità WPS. Seguire le istruzioni nel manuale dell'utente della cappa. 2) Impostare il router in modalità WPS. Seguire le istruzioni nel manuale dell'utente del router.

FATTO

4. No seu capô:

- pegue o controle remoto;
- desligue completamente o exaustor (luz e motor);
- manter pressionada a tecla ON/OFF para acessar o menu de configuração WI-FI, até que o led amarelo do indicador de velocidade comece a piscar;

• pressione brevemente a tecla ON/OFF para percorrer as funções do menu; cada cor identifica uma função diferente:

- AMARELO = WI-FI LIGADO;
- BRANCO = COMBINAÇÃO DE MODOS MPS;
- CÉU AZUL = CORRESPONDÊNCIA DE CONEXÃO NO MODO MANUAL;
- AZUL = WIFI DESLIGADO;
- VERMELHO = RESET DE FÁBRICA.

• No caso da opção WPS MODE PAIRING, seleccione a cor BRANCA e pressione e segure a tecla ON / OFF para configurá-la (na confirmação final, o LED mudará de piscando para apagado).

5. pressionar **FEITO** na descrição **Extensão WPS**.



6. pressionar **FEITO** na descrição **Extensão WPS**.

← Sirius

1) Impostare la cappa in modalità WPS. Seguire le istruzioni nel manuale dell'utente della cappa. 2) Impostare il router in modalità WPS. Seguire le istruzioni nel manuale dell'utente del router.

FATTO



7.usar o jogador **Código QR** para conectar o produto ao App, usando a etiqueta no folheto ou a etiqueta localizada no interior do produto, visível removendo os filtros anti-gordura.



8.pressionar **ATIVAR DISPOSITIVO** e você receberá uma mensagem pop-up.

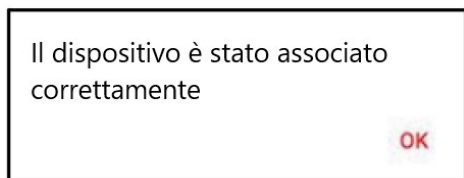

9.Selezione o ícone do dispositivo. Boa diversão!

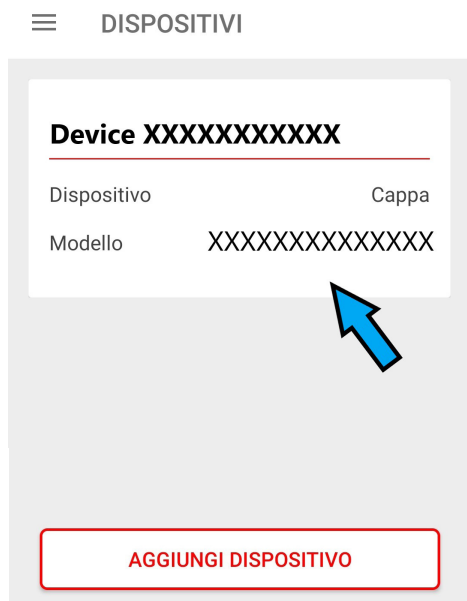

MODO DE JOGO MANUAL

1. depois de fazer **acesso**, seleccione o menu



do aplicativo (canto superior esquerdo)

e seleccione **DISPOSITIVOS**.



2. Selecionar **ADICIONAR DISPOSITIVO**.

≡ DISPOSITIVI



3. Selecionar **MÉTODO DE INSCRIÇÃO DIRETA**

← Sirius

Con WPS puoi collegare facilmente la tua cappa alla tua rete domestica

USE WPS MODE

Con la modalità diretta è necessario inserire manualmente le credenziali WiFi

MODALITÀ DIRETTA DI ISCRIZIONE

Già connesso? [Rivendica dispositivo](#).

4. No seu capô:

- Pegue o controle remoto;
- Desligue totalmente o exaustor (luz e motor);
- Pressione e segure a tecla ON/OFF para acessar o menu de configuração WI-FI, até que o LED amarelo comece a piscar;
- pressione brevemente a tecla ON / OFF para percorrer as funções do menu; cada cor identifica uma função diferente:
 - AMARELO = WI-FI LIGADO;
 - BRANCO = COMBINAÇÃO DE MODOS MPS;
 - CÉU AZUL = COMBINAÇÃO DE MODOS MANUAL;
 - AZUL = WIFI DESLIGADO;
 - VERMELHO = RESET DE FÁBRICA.
- No caso da opção CONEXÃO EM MODO MANUAL, seleccione a cor AZUL e mantenha pressionada a tecla ON/OFF para configurá-la (na confirmação final, o LED passará de piscando para apagado).

5. Selezionare **CONFIGURAZIONE APERTA**.

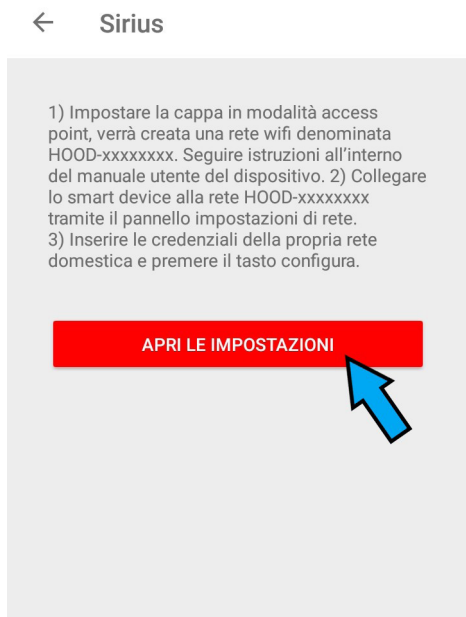

6. conectar a "Rede CAPA", inserindo o termo como senha "senha".

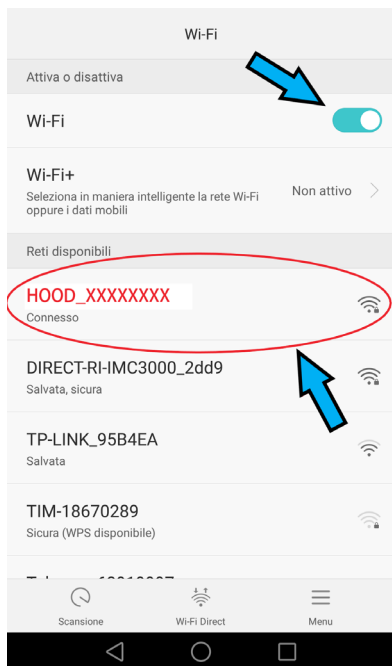

7. **VOLTAR**.

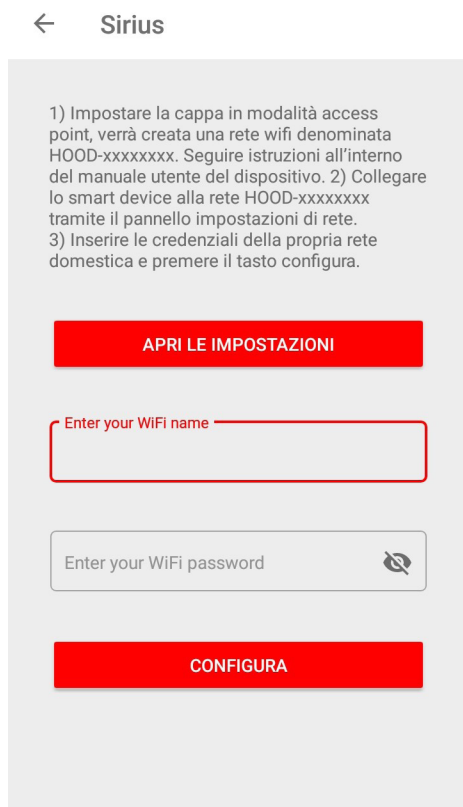

8. **DIGITE SEU NOME DE WI-FI E SENHA.**

9. **Selezione CONFIGURAR.**

10Se a seguinte mensagem de erro aparecer:

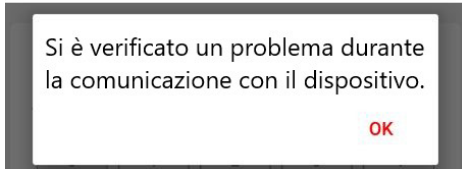
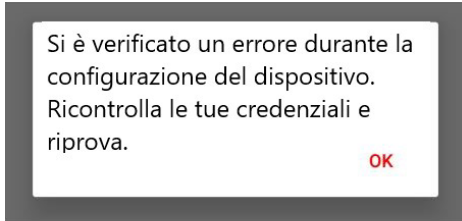

Regressar à página principal.

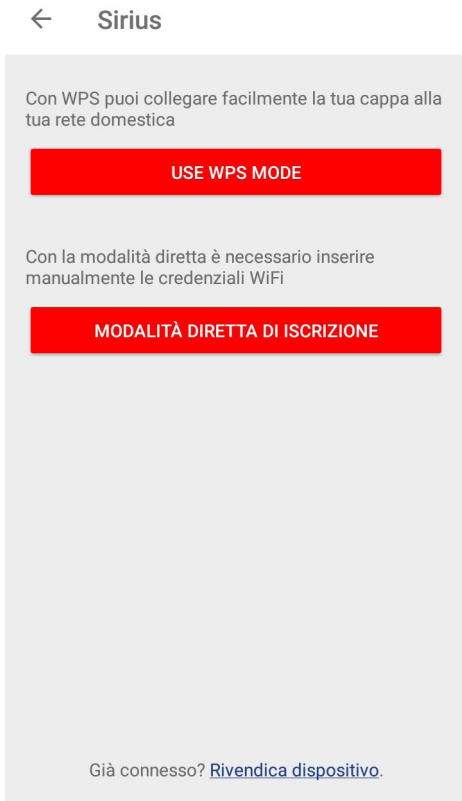

SELEZIONE "Reivindicar dispositivo".

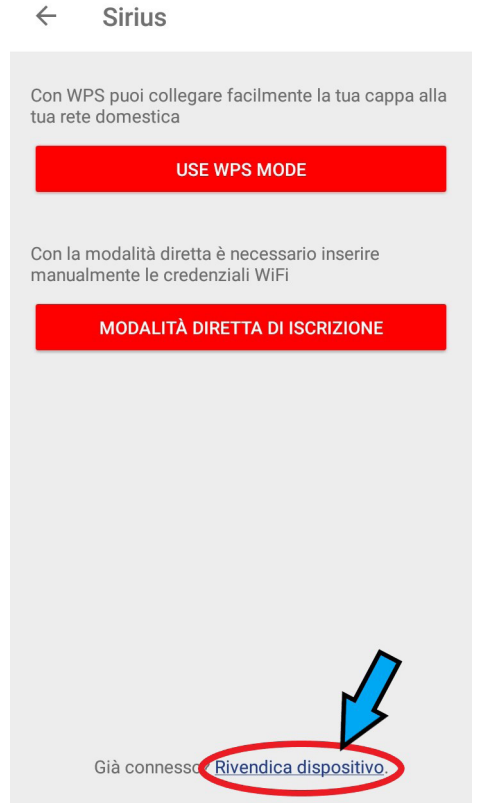

onze usar o jogador **Código QR** para conectar o produto ao App, usando a etiqueta no folheto ou a etiqueta dentro do produto, visível removendo os filtros anti-gordura.



12 Conecte seu celular à rede **wifi residencial**.

13 pressionar **ATIVAR DISPOSITIVO** e você receberá uma mensagem pop-up.

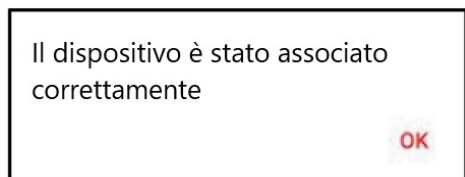

14 Seleziona o ícone do dispositivo. Boa diversão!

☰ **DISPOSITIVI**



APAGAR UM

DISPOSITIVO DO APP.

1. Depois de entrar, seleccione Menu



do aplicativo (canto superior esquerdo)

e seleccione DISPOSITIVOS.



DISPOSITIVI



ACCOUNT



SUPPORT



LOGOUT



2. Em **DISPOSITIVOS**, localize seu dispositivo à esquerda e seleccione **Eliminar**.



DISPOSITIVI

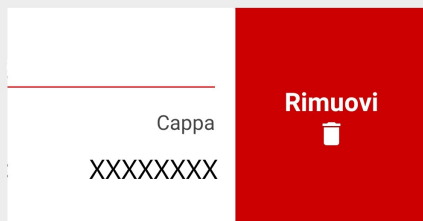

AGGIUNGI DISPOSITIVO

FUNÇÕES

cronômetro

selecione  e definir os minutos para desligando o aparelho.

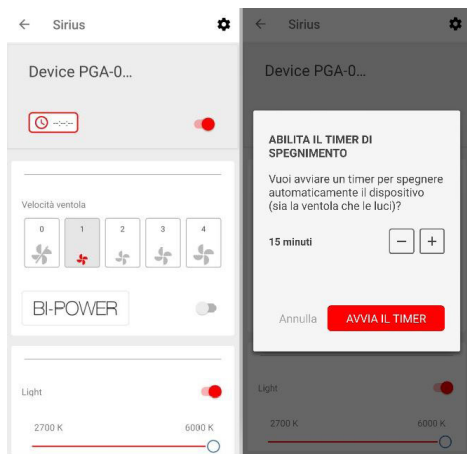

velocidade do motor

Digite a velocidade desejada, "0" para desligado.



LIGANDO

Selecione ligado e/ou desligado com a chave de referência.

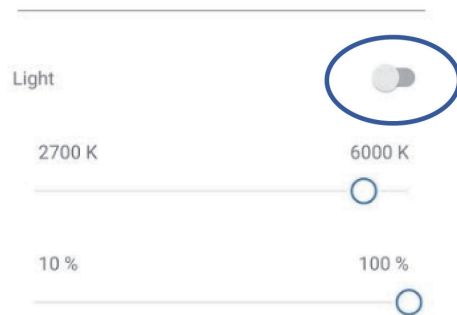

Selecione o controle deslizante para definir a temperatura da cor (°K).



Selecione o controle deslizante para o escurecimento das luzes, que varia de 10% a 100%.

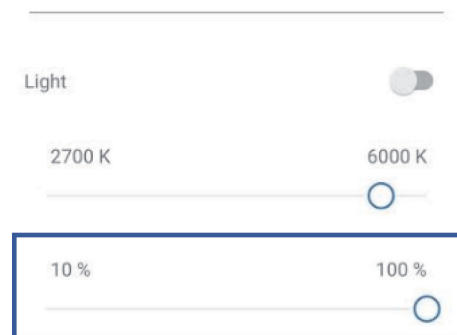

LIMPEZA DE FILTROS

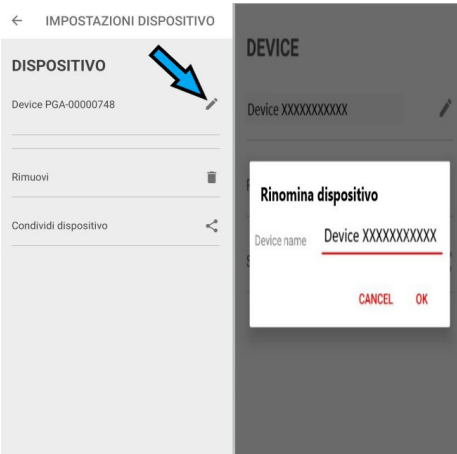
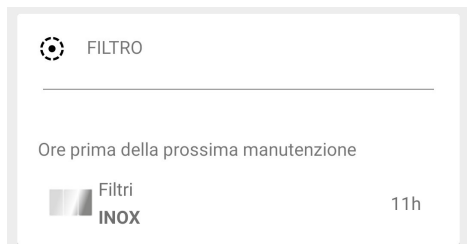

COMPARTILHE SEU DISPOSITIVO

Selecione  e compartilhe apenas o dispositivo com um usuário já registrado.

MUDAR NOME DO DISPOSITIVO

Selecione e altere o nome do dispositivo.



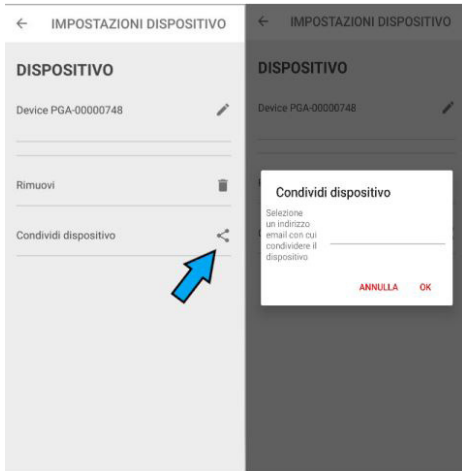

MANUTENÇÃO

A manutenção cuidadosa garante uma operação sem problemas e um desempenho duradouro.

Deve-se ter um cuidado especial com o filtro anti-gordura: para acessar o filtro, proceda conforme descrito no capítulo ABERTURA DO PAINEL. Remova o filtro de gordura usando a alça específica.

Para remontar o filtro de gordura após a limpeza, execute

a mesma operação na ordem inversa.

Para remover o filtro de carvão, se instalado, siga os mesmos passos do filtro de gordura. O filtro de carvão está localizado imediatamente acima do filtro de gordura.

Água morna e detergentes neutros são recomendados para limpar o aparelho, evitando produtos abrasivos.

Se o cabo de alimentação estiver danificado, deve ser substituído pelo fabricante ou por um centro de serviço ou por uma pessoa qualificada para evitar riscos.

CONTENTE



Avisos

Formulários

Instalação

Trabalho

Manutenção

AVISOS

A saída de ar do aparelho não deve ser ligada a uma chaminé que seja utilizada para evacuar outros fumos de aparelhos, como aquecimento central, caldeiras, etc.

Para a evacuação externa de fumos, respeitar as normas em vigor.

O motor do grupo de extracção periférico é alimentado pelo exaustor colocado na cozinha.

Antes de ligar o exaustor à rede elétrica, certifique-se de que a tensão indicada na placa de características corresponde à tensão elétrica da casa.

Antes de realizar qualquer tipo de operação de manutenção ou limpeza, certifique-se de que o aparelho esteja desconectado da rede elétrica.

A manutenção adequada garante uma operação suave e um bom desempenho a longo prazo.

Todos os modelos são construídos em classe I, portanto devem ser aterrados.

- Este aparelho pode ser utilizado por crianças a partir dos 8 anos e por pessoas com capacidades físicas, sensoriais ou mentais reduzidas ou com falta de experiência e conhecimento se tiverem recebido supervisão ou instrução.

sobre como usar o aparelho com segurança e compreender os perigos envolvidos.

- As crianças não devem brincar com o aparelho.

- A limpeza e manutenção do usuário não devem ser realizadas por crianças sem supervisão.

- Se o cabo de alimentação estiver danificado, deve ser substituído por um cabo ou conjunto especial, disponível no fabricante ou no seu departamento de assistência técnica.

- O local deve ter uma ventilação adequada quando o exaustor for utilizado em simultâneo com outros aparelhos que utilizem gás ou outros combustíveis (não se aplica a aparelhos que simplesmente devolvam ar ao local);

- Existe a possibilidade de incêndio se as operações de limpeza não forem realizadas conforme indicado nas instruções;

- Não prepare alimentos flambados sob o exaustor.

ATENÇÃO: As partes acessível pode queimar se usado em conjunto com utensílios de cozinha.

INSTALAÇÃO

SLT972_4V - SLT974_4V

SLT979_4V

ABERTURA DO PAINEL

É possível abrir o painel que cobre os filtros de gorduras, puxando ligeiramente o painel para um dos lados, conforme ilustrado na fig. 1.

Para o bom funcionamento do exaustor, é recomendável instalar o aparelho a uma distância de 2.000 - 2.100 mm do chão.

Antes de iniciar a instalação do aparelho, verifique se todos os componentes não estão danificados; neste caso, contacte o seu revendedor e não efectue a instalação.

Além disso, leia atentamente todas as instruções de instalação a seguir.

- Use um tubo de evacuação cujo comprimento máximo não exceda 5 metros.
- Limite o n. de cotovelos no tubo, pois cada cotovelo reduz a capacidade de ar em 1 metro linear. (Ex: se usar curvas n° 2 x 90°, o comprimento do tubo não deve ultrapassar 3 metros).
- Evite mudanças bruscas de direção.
- Use um tubo de 150 mm com diâmetro constante em todo o comprimento ou na mesma seção.
- Utilizar tubos aprovados pelas normas vigentes.

Retire o produto da embalagem e coloque-o sobre uma superfície adequada: sugerimos a utilização de um material macio, como esponja ou pano.

Abra o painel de vidro, girando-o como mostrado na Fig. 1, e remova os filtros de gordura.

No local onde pretende instalar o aparelho, deverá criar um orifício que terá uma abertura retangular de:

SLT972 750x410mm

SLT974 815x465mm

SLT979 1050x645mm

A distância entre a placa de gesso cartonado e o teto sólido será entre as seguintes dimensões:

SLT972: 160 a 230 mm

SLT974: 200 a 270 mm

SLT979: 210 a 280 mm

Para distâncias maiores, é aconselhável fazer suportes robustos adequados que conectem a coifa ao teto sólido.

Dentro do nicho de gesso cartonado deve ser prevista uma conduta de ar adequada e ligada à rede elétrica necessária à alimentação do exaustor. Sugerimos completar o nicho de gesso cartonado somente após a instalação completa do produto, para facilitar todas as conexões (elétricas e ao tubo de saída de ar).

Faça os furos no teto sólido, conforme mostrado na fig. 2 - 3 - 13, introduza as buchas plásticas nos furos feitos e fixe os suportes no teto conforme indicado em 4. Os suportes são telescópicos, para permitir a excursão indicada no ponto anterior.

Caso pretenda orientar a saída de ar do produto num sentido diferente do estabelecido de fábrica, pode desmontar a caixa da ventoinha (ver fig.5), actuando nos oito parafusos de fixação, depois rodá-la e posicioná-la como desejar. desejado, recoloque os oito parafusos de fixação removidos anteriormente.

INSTALAÇÃO

SLT972_BRHM-SLT974_BRHM

SLT979_BRHM

Retire o produto da embalagem e coloque-o sobre uma superfície adequada: sugerimos a utilização de um material macio, como esponja ou pano.

Abra o painel de vidro, girando-o como mostrado na Fig. 1, e remova os filtros de gordura.

No local onde pretende instalar o aparelho, deverá criar um orifício que terá uma abertura retangular de:

SLT972 750x410mm

SLT974 815x465mm

SLT979 1050x645mm

A distância entre a placa de gesso cartonado e o teto sólido será entre as seguintes dimensões:

SLT972: 160 a 230 mm

SLT974: 200 a 270 mm

SLT979: 210 a 280 mm

Para distâncias maiores, é aconselhável fazer suportes robustos adequados que conectem a coifa ao teto sólido.

Dentro do nicho de gesso cartonado deve ser prevista uma conduta de ar adequada e ligada à rede elétrica necessária à alimentação do exaustor. Sugerimos completar o nicho de gesso cartonado somente após a instalação completa do produto, para facilitar todas as conexões (elétricas e ao tubo de saída de ar).

Faça os furos no teto sólido, conforme mostrado na fig. 11 - 14, insira as buchas plásticas nos furos feitos e fixe os suportes no teto como mostrado em 4. Os suportes são telescópicos, para permitir a excursão indicada no ponto anterior.

Caso pretenda orientar a saída de ar do produto, em sentido diferente do estabelecido de fábrica, pode-se desmontar o ventilador (ver fig. 12), atuando nos quatro parafusos de fixação, a seguir girá-lo e posicioná-lo conforme desejado, recolocar os quatro parafusos de fixação dos suportes removidos anteriormente.

MOTORES EXTERNOS

Os produtos que funcionam com motor externo podem ser instalados seguindo as mesmas instruções daqueles equipados com ventiladores embutidos, descritos nas seções anteriores.

Após a instalação do exaustor, siga as instruções descritas no motor remoto para concluir a instalação.

O fio do motor remoto deve ser conectado ao terminal específico localizado dentro da caixa plástica preta no capô.

Para ligar o motor remoto ao bloco de terminais, desaperte os 6 parafusos no interior da tampa (fig. 7) e baixe o suporte do bloco de terminais (fig. 8). Conecte o motor remoto ao bloco de terminais na caixa plástica preta (fig. 9) e retorne o suporte à condição inicial (fig. 10).

TRABALHO

RC001

CONTROLE DE RADIO

Radiocomando utilizado para telecomando de exaustores canalizados.

DADOS TÉCNICOS

- Alimentação com pilhas alcalinas: 12V mod. 27A
- Frequência de operação: 433,92Mhz
- Combinações: 32.768
- Consumo máximo: 25mA
- Temperatura de operação: -20 + + 55 °C
- Dimensões: 130x45x15mm.

DESCRIÇÃO DA OPERAÇÃO

O transmissor está equipado com 5 botões para gerir o exaustor, conforme especificado abaixo:



: Comando de ligar/desligar a luz.



: Comando do motor ON (velocidade 1) / OFF. :



Reduzir a velocidade.



: Aumente a velocidade.



: temporizador de 10 minutos.

A velocidade de sucção definida é indicada pelo LED no canal do perímetro de sucção.

Cada cor gerada pelo LED corresponde a uma velocidade específica, conforme imagem abaixo:

Primeira marcha BRANCA

segunda marcha AZUL

Terceira marcha AZUL ESCURO

Quarta marcha VERMELHO

FUNÇÃO DE ILUMINAÇÃO DIMERIZÁVEL

ESTA FUNÇÃO FORNECE A REGULAÇÃO DAS LUZES, DE 20% A 100%, PRESSIONANDO CONTINUAMENTE A TECLA LUZES NO CONTROLE REMOTO.

AS FUNÇÕES SÃO AS SEGUINTE:

- LUZ DO CAPÔ DESLIGADA - PRESSIONE BREVE TECLA - LUZ LIGADA A 100%.

- LUZ ACESA A 100% - PRESSIONE UMA BREVE TECLA - LUZ APAGUE.

- LUZ LIGADA A 100% - PRESSIONE A TECLA CONTINUAMENTE - REDUÇÃO DE BRILHO.

- SOLTAR A CHAVE DURANTE A REDUÇÃO OU O AUMENTO - A LUZ MANTÉM A INTENSIDADE LUMINOSA ALCANÇADA.

- LUZ ACESA - ESCURADA - PRESSIONE A TECLA CONTINUAMENTE - O BRILHO É INVERTIDO SE COMPARADO COM A FUNÇÃO ANTERIOR.

AJUSTE DE TEMPERATURA DE COR

Certifique-se de que as luzes e o ventilador estão desligados. Se você mantiver pressionada a tecla TIMER, ela acenderá a luz na temperatura de cor definida anteriormente.

Pressione e segure a tecla Light para alterar a temperatura da cor.

Enquanto a tecla estiver pressionada, a temperatura da cor muda de quente para fria, basta deixar a tecla Light para selecionar a cor desejada. Saia da função de seleção de temperatura de cor pressionando a tecla ON/OFF.

CONDIÇÃO INICIAL DE OPERAÇÃO

O fabricante fornece a unidade de controle de rádio pronta para uso com códigos predefinidos de fábrica



MODO DE OPERAÇÃO

Configuração padrão:

A configuração padrão requer todos os "exaustores - radiocomando - sistema" que será fornecido com o mesmo código de transmissão. Caso duas coifas - sistema de rádio controle sejam instaladas na mesma sala ou próximas, cada sistema pode afetar o funcionamento do outro. Portanto, o código de um sistema de controle de rádio deve ser alterado.

Geração de um novo código de transmissão: O sistema de controle de rádio é fornecido com códigos pré-estabelecidos. Se forem necessários novos códigos, proceda da seguinte forma: Pressione simultaneamente os botões:



por dois segundos. Quando os LEDs acenderem, pressione o botão botões:



(dentro de 5 segundos). Os LEDs que piscam 3 vezes indicam que o procedimento foi concluído.

AVISO! Esta operação apaga permanentemente os códigos predefinidos.

Aprendendo o novo código de transmissão: Uma vez alterado o código de transmissão na central rádio, a central eletrônica do exaustor deve programar o novo código da seguinte forma:

Pressione o botão de desligar principal (fig. 15) do exaustor e depois restaure a alimentação da central eletrônica. Nos próximos 15 segundos, pressione o botão para sluinz sincronizar o painel de controle unidade com o código.

Restauração de fábrica:

Para restaurar as configurações de fábrica, siga o procedimento descrito abaixo: pressione simultaneamente os botões:



por 2 segundos. Quando os LEDs acenderem, pressione os botões:

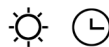

(dentro de 5 segundos). Os LEDs que piscam 6 vezes indicam que o procedimento foi concluído.

AVISO! Esta operação apaga permanentemente os códigos predefinidos.

botão de emergência:

Se o controle de rádio não funcionar, use o botão de emergência para desligar o aparelho. Depois de fazer os reparos necessários, reinicie o botão de emergência.

AVISO

A bateria deve ser substituída todos os anos para garantir o alcance ideal do transmissor. Para substituir a bateria descarregada, remova a tampa plástica, remova a bateria e substitua-a por uma nova, observando as polaridades corretas da bateria.

As baterias usadas devem ser descartadas em recipientes de coleta especiais.

O produto abaixo:

Controle de rádio RC001
está em conformidade com as especificações estabelecidas na Diretiva RED 2014/53/UE.



AVISO

Qualquer ajuste ou modificação que não tenha sido expressamente aprovado pelo titular do certificado de conformidade legal pode invalidar os direitos do usuário relacionados ao funcionamento do dispositivo.

Rev. 0 26/08/14

Os produtos são equipados com um dispositivo eletrônico que permite o desligamento automático após 4 horas de operação a partir da última operação.

BAIXAR SÍRIO

APLICATIVO ANDROID

(Ver. 5 ou aplicação superior).

1. Abra o aplicativo Google Play Store .
2. Pesquise ou navegue no aplicativo SIRIUSRANGEHOODS.
3. Selecione-o.
4. Toque para instalar.
5. Siga as instruções na tela para concluir a transação e obter o conteúdo.

Você pode alterar o idioma exibido ao visitar o Google Play em seu computador alterando as configurações de sua conta do Google.

Observação: Os aplicativos são projetados para uso com dispositivos Android e Chromebook compatíveis e não podem ser usados em computadores Windows ou Mac.

BAIXE O SÍRIO

APLICATIVO IOS

(aplicativo ver.10).

Notas:

- Depois de solicitar um aplicativo, você pode ser solicitado a verificar sua identidade inserindo sua senha ou usando Touch ID ou Face ID.

- As etapas abaixo não se aplicam ao iPhone 5c, iPhone 5, iPhone 4s ou iPhone 4.

1. Abra a loja de aplicativos .
 - Para instalar aplicativos, você deve iniciar sessão com seu ID Apple ou criar um.
2. Para navegar na loja de aplicativos, toque em Aplicativos (na parte inferior mais baixo).
3. Toque em Pesquisar (na parte inferior) e, em seguida, entre no aplicativo SIRIUS RANGE HOODS.
4. Toque no aplicativo.
5. Toque em OBTER e, em seguida, toque em INSTALAR.
 - Se você tiver um iPhone compatível com Face ID ativado, toque duas vezes no botão lateral e olhe para a tela para autenticar.
6. Se solicitado, entre na iTunes Store para concluir a instalação

CRIE SUA CONTA

NO APLICATIVO SIRIUS.

1.No aplicativo inicial, toque emEntrar.

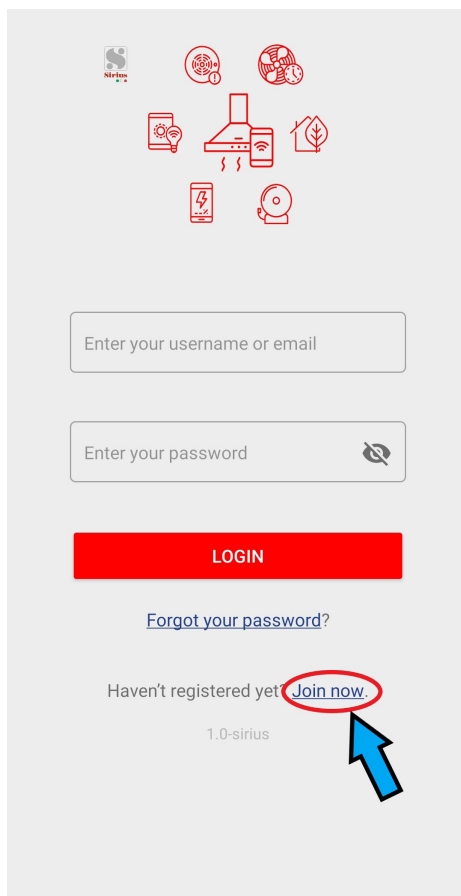

Enter your username or email

Enter your password 

LOGIN

[Forgot your password?](#)

Haven't registered yet? [Join now.](#)

1.0-sirius

2. Insira os detalhes da sua conta.

Observações: Use comprovante de endereço de e-mail ou telefone celular.

← Sirius

Join Sirius

FIRST NAME
Enter your first name

LAST NAME
Enter your last name

ADDRESS
Enter your address

PHONE
Enter your phone

EMAIL
Enter your email address

PASSWORD
Choose a password

Password must be at least 10 characters long, including an uppercase and a lowercase letter, one number and one special character.

REGISTER

Already registered? [Log in](#)

Toque em Aceito a privacidade geral e toque em Inscrever-se.

3. Se todas as instruções forem bem-sucedidas, uma mensagem pop-up aparecerá. "O registro foi efetuado com sucesso. Verifique seu e-mail para o link de ativação" parece

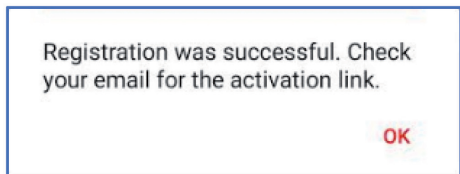

4. Vá para o seu endereço de e-mail e confirme sua conta.

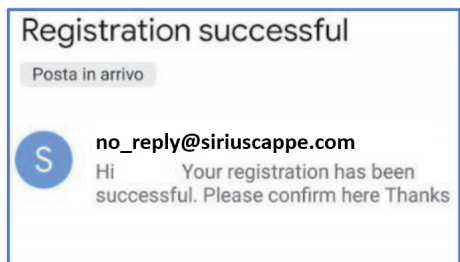

Tocaraqui.

Observação: Enviaremos o e-mail de no_reply@siriuscappe.com, para que você possa pesquisá-lo rapidamente. Se não estiver na sua caixa de entrada, verifique suas pastas. Se um filtro de spam ou regra de e-mail moveu o e-mail, ele pode estar na pasta Spam, Lixo, Lixeira, Itens Excluídos ou Arquivo. Se você ainda não encontrou, crie outra conta.

5. Na página de login, insira o e-mail e o a senha da sua conta e toque em LOG IN.

Enter your username or email

Enter your password

LOGIN

[Forgot your password?](#)

Haven't registered yet? [Join now.](#)

1.0-sirius

Observação: Se você esqueceu sua senha, toque em **Você esqueceu sua senha?** digite seu endereço de e-mail e toque em **Me envie um link.**

EMPARELHANDO O SEU PRODUTOS

Usando rapidamente o procedimento WPS, se o seu roteador não tiver um botão WPS, siga as instruções na pág. 18

EMPARELHAMENTO DO MODO WPS

1. Depois **Acesso Toque** e seleccione **DISPOSITIVOS**.

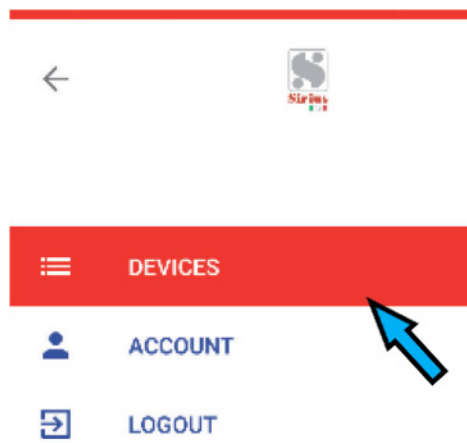

2. Toçar **ADICIONE NOVOS DISPOSITIVOS**.

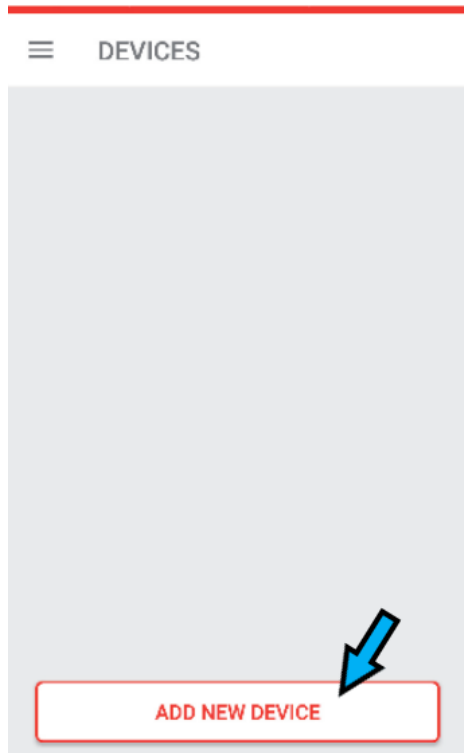

3. To car **USE O MODO WPS**

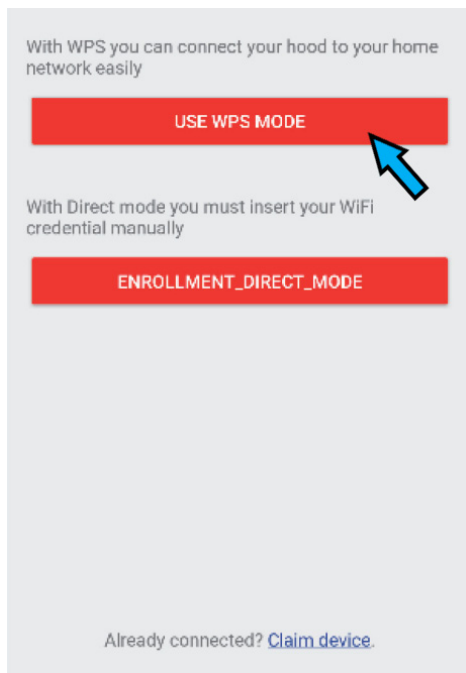

WPS MODE

- 1) Set hood to WPS Mode. Follow instructions into hood user manual.
- 2) Set router to WPS Mode. Follow instructions into router user manual.

Done

4. Em seu capô

- Pegue o controle remoto
- Desligue completamente o exaustor (luz e ventilador)
- Pressione e segure o botão ON/OFF para entrar no menu de configuração WI-FI, até que o LED amarelo do indicador de velocidade comece a piscar.
- Pressione brevemente o botão ON/OFF para percorrer as funções do menu, cada cor identifica uma função diferente:

- AMARELO = WI-FI LIGADO
- BRANCO = MODO DE EMPARELHAMENTO WPS =
- AZUL CLARO MODO DE EMPARELHAMENTO MANUAL CONEXÃO
- AZUL = WIFI DESLIGADO
- VERMELHO = RESET DE FÁBRICA

- Em caso de.

Opção de MODO DE EMPARELHAMENTO WPS, selecione a cor BRANCA e segure o botão ON/OFF para configurá-la (na confirmação final, o LED mudará de piscando para desligado).

5. Em seu roteador WI-FI pressione **Extensão WPS** botão



6. Imprensa **FEITO** querido **Extensão WPS** descrição.



WPS MODE

- 1) Set hood to WPS Mode. Follow instructions into hood user manual.
- 2) Set router to WPS Mode. Follow instructions into router user manual.

Done

7. Use o **Código QR** leitor para conectar o produto com o App, usando a etiqueta no folheto ou usando a etiqueta localizada dentro do produto, visível removendo os filtros anti-gordura.



8. Imprensa **ATIVAR DISPOSITIVOS** se você tem uma mensagem pop-up.

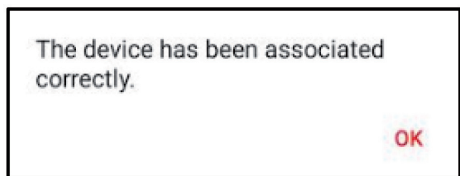

9. Toque no ícone do dispositivo.

Divirta-se com o seu dispositivo.

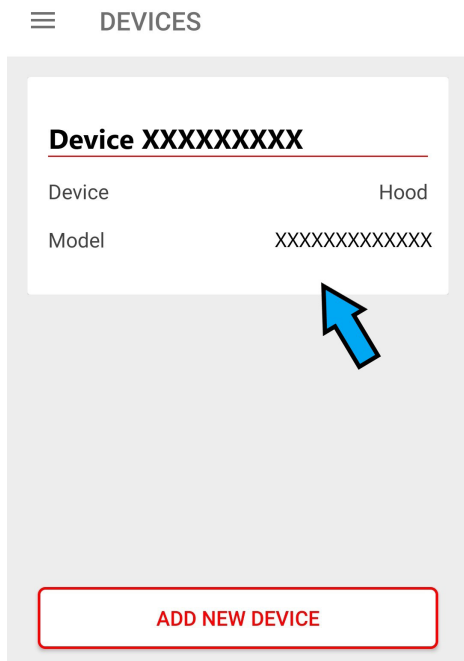

MANUAL DE EMPARELHAMENTO MODO

1. Depois **Acesso Toque** e
selecione **DISPOSITIVOS**



Menu do aplicativo (canto superior esquerdo)

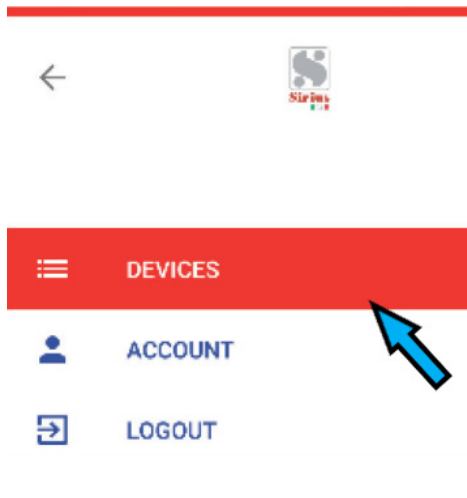

2. Tocar **ADICIONE NOVOS DISPOSITIVOS**

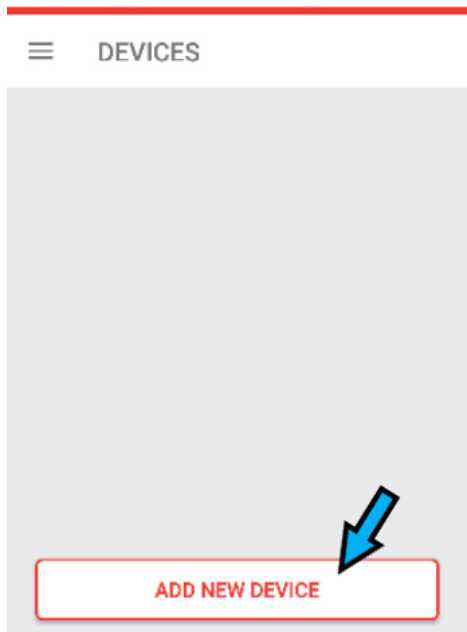

3. Tocar **ENROLLMENT_DIRECT_MODE**

← Sirius

With WPS you can connect your hood to your home network easily

USE WPS MODE

With Direct mode you must insert your WiFi credential manually

ENROLLMENT_DIRECT_MODE

Already connected? [Claim device.](#)

4. Em seu capô

- Pegue o controle remoto
- Desligue completamente o exaustor (luz e ventilador)
- Pressione e segure o botão ON/OFF para entrar no menu de configuração WI-FI, até que o LED amarelo do indicador de velocidade comece a piscar.
- Pressione brevemente o botão ON/OFF para percorrer as funções do menu, cada cor identifica uma função diferente:
 - AMARELO = WI-FI LIGADO
 - BRANCO = MODO DE EMPARELHAMENTO WPS =
 - AZUL CLARO MODO DE EMPARELHAMENTO MANUAL =
 - AZUL WI-FI DESLIGADO
 - VERMELHO = RESET DE FÁBRICA
- Em caso de

CONEXÃO EM MODO MANUAL, selecione a opção LUZ

AZUL e pressione e segure o botão ON/OFF para configurá-lo (na confirmação final, o LED mudará de piscando para desligado).

5. Tocar CONFIGURAÇÃO ABERTA.

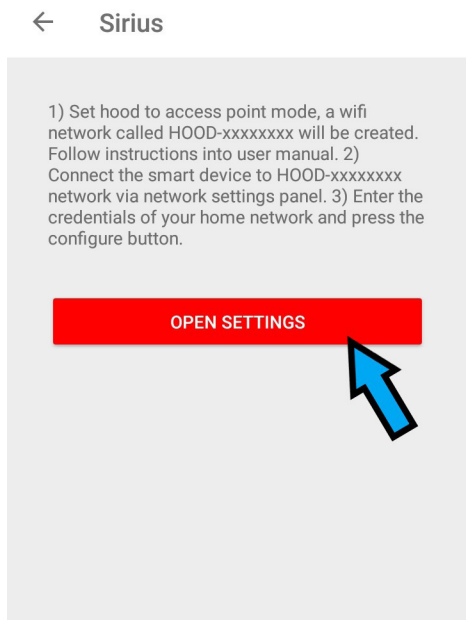

6. conectar a "Rede BELL" inserindo "senha" como senha.

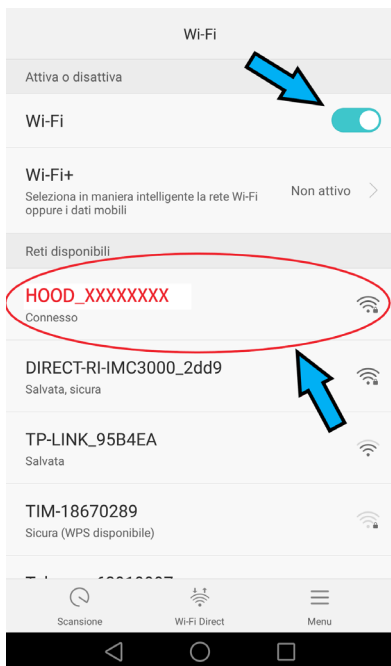

7. RETORNO.

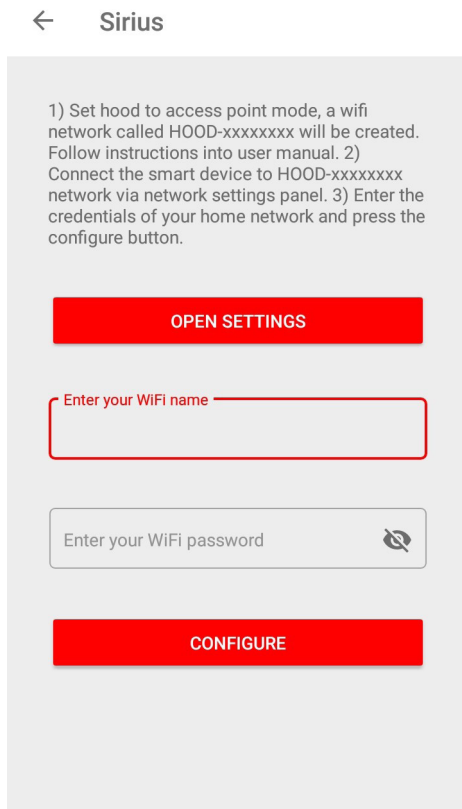

8. DIGITE O NOME DO WI-FI E A SENHA DO WIFI.

9. TOQUE EM CONFIGURAR.

10 Em caso de erro de rastreamento.

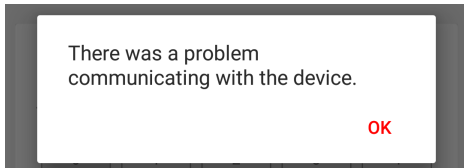
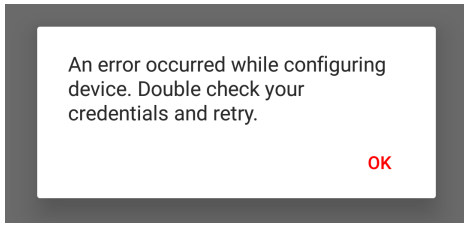

Volte para a página inicial.

← Sirius

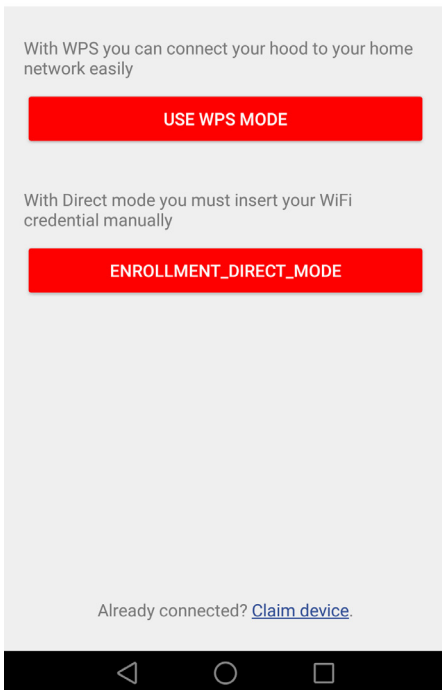

TOQUE em "Reivindicar Dispositivos".

← Sirius

With WPS you can connect your hood to your home network easily



With Direct mode you must insert your WiFi credential manually



Already connected? [Claim device](#)



11 Use o **Código QR** leitor para conectar o produto com o App, usando a etiqueta no folheto ou usando a etiqueta localizada dentro do produto, visível removendo os filtros anti-gordura.



12 Conecte seu celular à sua casa **roteadores wifi** grade.

13 Imprensa **ATIVAR DISPOSITIVOS** se você tem uma mensagem pop-up.

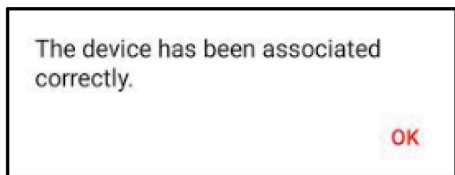

14 Toque no ícone do dispositivo.

Divirta-se com o seu dispositivo.

☰ DEVICES

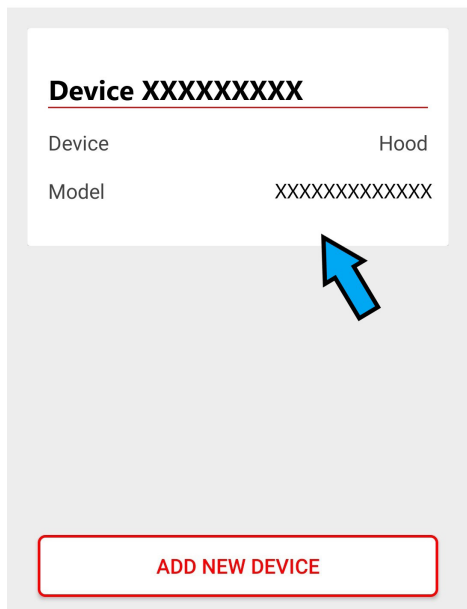

REMOVER UM DISPOSITIVO

A PARTIR DO APLICATIVO.

1. Depois **Acesso** Toque e selecione **DISPOSITIVOS**.



Menu do aplicativo (canto superior esquerdo)



ACCOUNT



LOGOUT

2. honroso **DISPOSITIVOS** Deslize o dispositivo para a esquerda e toque em **eliminar**.



DEVICES

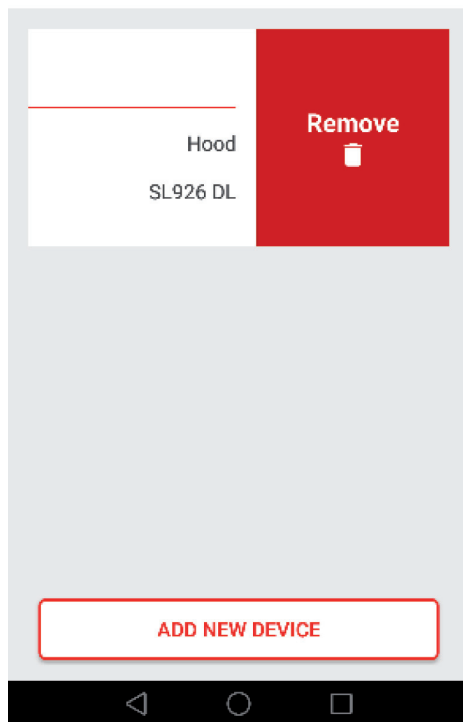

FUNÇÕES

cronômetro

Toque em  e programe os minutos para desligar para baixo o dispositivo.

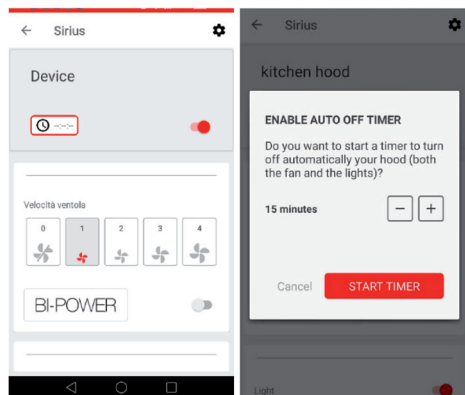

velocidade do ventilador

Toque na velocidade que deseja selecionar, "0" para desligar.

fan speed



LUZ

Deslize o botão de alternância para ligar/desligar.

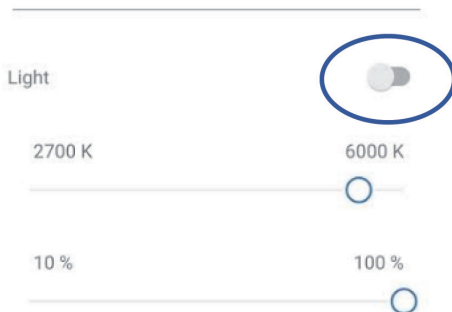

Deslize a barra de rolagem para definir a temperatura da cor (°K).



Deslize o controle deslizante para diminuir as luzes, variando de 10% a 100%.

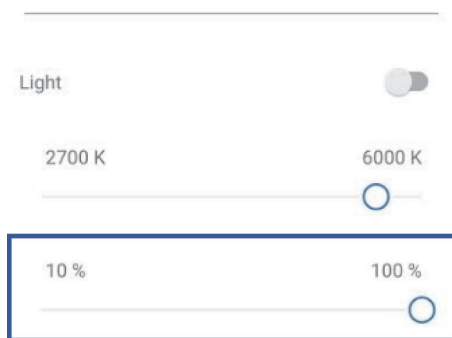

LIMPEZA DE FILTROS

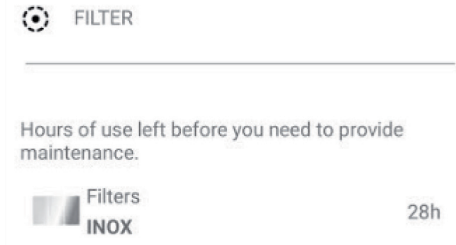

RENOMEAR DISPOSITIVO

Toque em  e renomeie o dispositivo.

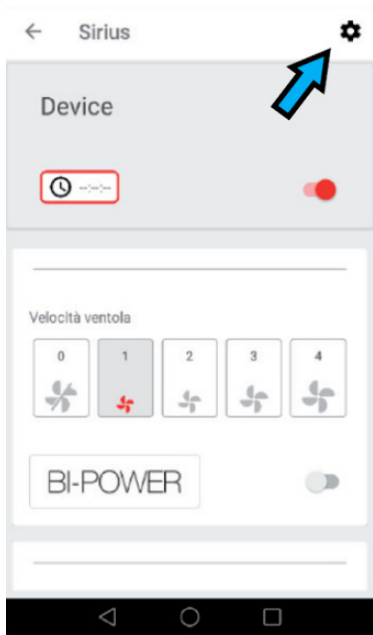

DISPOSITIVO DE COMPARTILHAMENTO

Toque em  e compartilhar dispositivo apenas para assinantes conta.

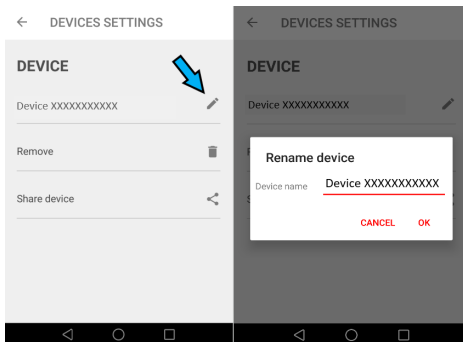
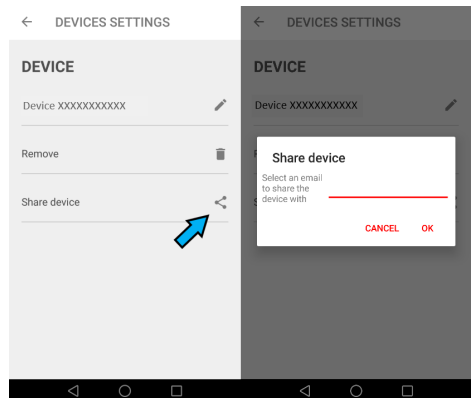

MANUTENÇÃO

A manutenção cuidadosa garante uma operação suave e desempenho duradouro. Deve-se ter um cuidado especial com o filtro anti-gordura: para acessar o filtro, proceda conforme descrito no capítulo ABERTURA DO PAINEL.

Remova o filtro de gordura, usando a alça especial. Para remontar o filtro de gordura após a limpeza, faça a mesma operação na ordem inversa.

Para remover o filtro de carvão, se instalado, siga os mesmos passos do filtro de gordura.

O filtro de carvão está localizado imediatamente acima do filtro de gordura.

Água morna e detergentes neutros são recomendados para limpar o aparelho, evitando produtos abrasivos.

Se o cabo de alimentação estiver danificado, ele deve ser substituído pelo fabricante ou seu agente de serviço ou por uma pessoa igualmente qualificada para evitar riscos.

EEE



O símbolo no produto ou na embalagem indica que o produto não deve ser tratado como lixo doméstico normal, mas deve ser levado ao ponto de coleta apropriado para a reciclagem de equipamentos elétricos e eletrônicos. Ao garantir que este produto seja descartado corretamente, você ajudará a evitar possíveis consequências negativas para o meio ambiente e a saúde humana, que poderiam ser causadas pelo manuseio inadequado deste produto. Para obter informações mais detalhadas sobre a reciclagem deste produto, entre em contato com o escritório municipal, o serviço de coleta de lixo local ou a loja onde você comprou o produto. Este aparelho está marcado de acordo com a Diretiva Europeia 2012/19/EC sobre Resíduos de Equipamentos Elétricos e Eletrônicos (WEEE).

E



O símbolo no produto ou na sua embalagem indica que este produto não pode ser tratado como lixo doméstico. Em vez disso, será entregue no ponto de coleta apropriado para a reciclagem de equipamentos elétricos e eletrônicos. Ao garantir que este produto seja descartado corretamente, você ajudará a evitar possíveis consequências negativas para o meio ambiente e a saúde humana, que poderiam ser causadas pelo manuseio inadequado deste produto. Para obter informações mais detalhadas sobre a reciclagem deste produto, entre em contato com o escritório municipal local, o serviço de coleta de lixo doméstico ou a loja onde você comprou o produto. Este aparelho está marcado de acordo com a Diretiva Europeia 2012/19/EC sobre Resíduos de Equipamentos Elétricos e Eletrônicos (WEEE).

